

①カデット男子 Aクラス(1)

1・2 コート

3・4 コート

1	木方 蒼介 (実践学園中)			高橋 久遠 (実践学園中)	42
2	福永 蒼羽 (礼武道場)			瀬尾 隆仁 (すばたまJr.)	43
3	池田 慧斗 (秋川クラブ)	1	0	手島 結音 (マイダス)	44
4	岩井 真翔 (T.O.M&卓球三昧)		1	小関 海斗 (T&Tクラブ)	45
5	中尾 友飛 (荒川区立尾久八幡中)		0	福山 季惟 (青山スポーツ)	46
6	八巻 拓磨 (文化学園大学杉並中)	1	0	高塚 大輔 (日本大学豊山中)	47
7	bye ()	1	0	名古屋路修平 (翔学館)	48
8	岩部 太松 (多摩スポーツJr.)		1	中田 裕大 (足立学園中)	49
9	小原涼太郎 (CTSジュニア)		0	bye ()	50
10	bye ()	1	0	松本 来斗 (FLAT HILL)	51
11	丸山 光希 (トムジュニア)		2	長本 有生 (多摩スポーツJr.)	52
12	徳田ひなた (FLAT HILL)		0	福島 悠太 (卓球広場Link)	53
13	直井創二郎 (マイダス)		0	宮田鈴ノ介 (ファースト卓球スクール)	54
14	中芝 陸 (ファースト卓球スクール)	0	0	三島 功大 (いつもジュニア)	55
15	新井 隼人 (青梅市立第三中)		0	田沼 凌 (新渡戸文化中)	56
16	涌井 唯羽 (実践学園中)		2	並木 幹太 (羽佳卓球倶楽部)	57
17	内田虎太郎 (丸善クラブ)		2	岡 佑樹 (OverLight)	58
18	初澤 緑太 (すばたまJr.)		0	梶 辰秀 (T.O.M&卓球三昧)	59
19	安田隆之介 (ウイニングジュニア)	1	0	尾花 勇我 (トムジュニア)	60
20	秋月 航 (SENATAKU)		0	小野 惺士 (安田学園中)	61
21	石川 恵大 (足立学園中)		0	大谷颯乃介 (実践学園中)	62
22	平野 晃聖 (安田学園中)		0	友部 朝陽 (ファースト卓球スクール)	63
23	合田 大樹 (トムジュニア)	0	0	吉田 優斗 (足立学園中)	64
24	根岸 奏 (偉関TTL)		1	大崎 悠太 (荒川区立尾久八幡中)	65
25	濱野 友希 (ファースト卓球スクール)		2	小池 次郎 (Hachitaku)	66
26	高梨 俊梧 (足立学園中)		2	宗石 経仁 (偉関TTL)	67
27	田沼 瞬 (礼武道場)		0	澤島 泰生 (ウイニングジュニア)	68
28	高橋 真翔 (東海大学菅生中)		2	国分 望夢 (秋川クラブ)	69
29	小谷田 皐 (FLAT HILL)	0	0	中谷 太郎 (SENATAKU)	70
30	大窪 理央 (マイダス)		0	宮 正倫 (トムジュニア)	71
31	川嶋康太郎 (Hachitaku)		0	浅原 奏太 (新渡戸文化中)	72
32	小松 泰雅 (実践学園中)		2	bye ()	73
33	bye ()		2	平柳 亮 (うだ卓)	74
34	遠藤 颯 (T&Tクラブ)		2	石塚 大智 (羽佳卓球倶楽部)	75
35	永田 斗真 (荒川区立尾久八幡中)		0	bye ()	76
36	栗田 漣 (日本大学豊山中)		0	谷口 晴秋 (小金井JTC)	77
37	川越 飛翠 (新渡戸文化中)		0	藤本 将太 (丸善クラブ)	78
38	川上 真夢 (羽佳卓球倶楽部)		0	新井 晴也 (東京NTCジュニア)	79
39	荘司 優斗 (丸善クラブ)	2	1	金城 歩 (マイダス)	80
40	及川 悠吾 (うだ卓)		1	鈴木 晴人 (FLAT HILL)	81
41	高橋 斗真 (リパティ)		1	原田カイジ (礼武道場)	82
				山路直太郎 (TSIジュニア)	83

①カデット男子 Aクラス

決 勝 戦

1 木方 蒼介 (実践学園中)  宗石 篤頼 (偉関 T T L) 124

準 決 勝 戦

1 木方 蒼介 (実践学園中)  大崎 悠太 (荒川区立尾久八幡中) 65



準 決 勝 戦

124 宗石 篤頼 (偉関 T T L)  高橋 惺介 (足立学園中) 125

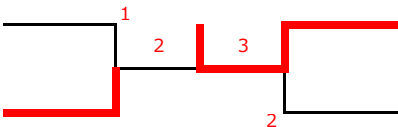

第74回東京卓球選手権大会 (カデット男子) 代表数 20名

(※ベスト16+代表決定戦の勝者4名)

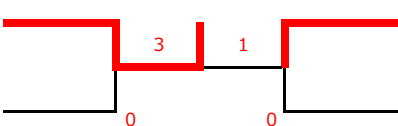

代 表 決 定 戦 1

11 丸山 光希 (トムジュニア)  平野 晃聖 (安田学園中) 22
12 徳田ひなた (FLAT HILL)  川越 飛翠 (新渡戸文化中) 37

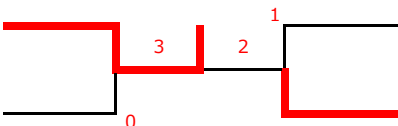

代 表 決 定 戦 2

42 高橋 久遠 (実践学園中)  宗石 経仁 (偉関 T T L) 67
57 並木 幹太 (羽佳卓球倶楽部)  原田カイジ (礼武道場) 82

代 表 決 定 戦 3

92 田中 啓太 (東海大学菅生中)  倉嶋 康介 (丸善クラブ) 110
102 高間 翔大 (ファースト卓球スクール)  高野 壱陽 (多摩スポーツJr.) 115

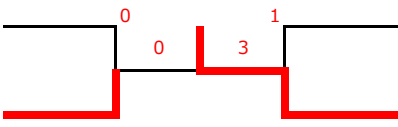
代 表 決 定 戦 4

132 根岸 凜空 (偉関 T T L)  宮部 竜伍 (多摩スポーツJr.) 154
139 笠松 亮人 (T & Tクラブ)  川脇 舜莉 (東京NTCジュニア) 155

④カデット女子 Aクラス

9・10 コート

11・12 コート

- 1 梅澤 美緒 (武蔵野中)
- 2 佐藤 世与 (Hachitaku)
- 3 義道 依愛 (うだ卓)
- 4 小柴 茉穂 (トムジュニア)
- 5 三瓶 詩 (T&Tクラブ)
- 6 塩沢 葉南 (青山スポーツ)
- 7 同町 彩愛 (東京NTCジュニア)
- 8 佐藤 瑠海 (八丈島ジュニアクラブ)
- 9 村田 陽 (小金井JTC)
- 10 水元 心愛 (偉関TTL)
- 11 bye ()
- 12 村松 心菜 (羽佳卓球倶楽部)
- 13 山崎 まな (翔学館)
- 14 松澤 七海 (FLATHILL)
- 15 田中 瑠子 (練馬区立開進第一中)
- 16 宮本 直佳 (秋川クラブ)
- 17 手島 一花 (マイダス)
- 18 bye ()
- 19 荘司 愛菜 (丸善クラブ)
- 20 岩崎 光来 (TSIジュニア)
- 21 花形 雅 (武蔵野中)
- 22 大橋 歩美 (羽佳卓球倶楽部)
- 23 南 愛里 (八丈島ジュニアクラブ)
- 24 岩城 涼子 (礼武道場)
- 25 中島 莉花 (小金井JTC)
- 26 國枝 栞 (TSIジュニア)
- 27 佐藤 美咲 (文化学園大学杉並中)
- 28 菅谷 美月 (ウイニングジュニア)
- 29 bye ()
- 30 阿部 仁胡 (偉関TTL)
- 31 藤元 さや (柏ソレイユ)
- 32 bye ()
- 33 間込穂乃花 (T-Port)
- 34 大森 月花 (武蔵野中)
- 35 濱野 未久 (ファースト卓球スクール)
- 36 須藤 美名 (FLATHILL)
- 37 西村 月奈 (Hachitaku)
- 38 佐藤こま季 (トムジュニア)
- ~~39 三島 悠葵 (羽佳卓球倶楽部)~~

- 吉住 文禎 (武蔵野中) 40
- 山下 莉瑞 (八丈島ジュニアクラブ) 41
- 玉井 美帆 (Hachitaku) 42
- 佐野 仁香 (OverLight) 43
- 田澤 紗彩 (卓球家840) 44
- ~~山崎 夕奈 (偉関TTL) 45~~
- 高見澤 遥 (丸善クラブ) 46
- 庄野 菜菜 (すばたまJr.) 47
- 小磯 秋瑛 (TSIジュニア) 48
- 津田 希那 (武蔵野中) 49
- bye () 50
- 馬場 桃香 (偉関TTL) 51
- 高橋 晴陽 (Hachitaku) 52
- 中井 季里 (ウイニングジュニア) 53
- 渡辺 千紘 (多摩スポーツJr.) 54
- 大木 智日 (つつじヶ丘スポーツ少年団) 55
- 大橋 来美 (羽佳卓球倶楽部) 56
- 森 心花 (トムジュニア) 57
- 関口 遥 (文化学園大学杉並中) 58
- 千本木詩乃 (Hachitaku) 59
- 三橋 乃愛 (TSIジュニア) 60
- 福田 夏葵 (T&Tクラブ) 61
- 斉藤 里桜 (秋川クラブ) 62
- 中野ひまり (羽佳卓球倶楽部) 63
- 齊藤 礼佳 (明治大学付属中野八王子中) 64
- 片岡すず美 (ウイニングジュニア) 65
- 若林 瑠菜 (トムジュニア) 66
- bye () 67
- 赤嶺 登愛 (うだ卓) 68
- 継 美咲 (マイダス) 69
- 西地 葉菜 (八丈島ジュニアクラブ) 70
- 鈴木 彩音 (FLATHILL) 71
- 齋藤那々子 (文化学園大学杉並中) 72
- 吉住 誌允 (偉関TTL) 73
- 村田 雛 (小金井JTC) 74
- 志水 美姫 (トムジュニア) 75
- 原 れみ (礼武道場) 76
- 保科 美結 (武蔵野中) 77

代表決定戦1
進出者決定戦

※推薦にて代表権獲得済

④カデット女子 Aクラス

決 勝 戦

1 梅澤 美緒 (武蔵野中) ————— 1 3 保科 美結 (武蔵野中) 77

準 決 勝 戦

1 梅澤 美緒 (武蔵野中) ————— 3 1 花形 雅 (武蔵野中) 21

準 決 勝 戦

49 津田 希那 (武蔵野中) ————— 1 3 保科 美結 (武蔵野中) 77

第74回東京卓球選手権大会 (カデット女子) 代表数 12名

(※ベスト8 + 代表決定戦の勝者4名)

代 表 決 定 戦 1

9 村田 陽 (小金井JTC) ————— 3 1 宮本 直佳 (秋川クラブ) 16

代 表 決 定 戦 2

30 阿部 仁胡 (偉関TTL) ————— 3 0 西村 月奈 (Hachitaku) 37

代 表 決 定 戦 3

48 小磯 秋瑛 (TSIジュニア) ————— 0 3 大橋 来美 (羽佳卓球倶楽部) 56

代 表 決 定 戦 4

59 千本木詩乃 (Hachitaku) ————— 2 3 齋藤那々子 (文化学園大学杉並中) 72

②カデット男子 Bクラス 1組

13 コート

14 コート

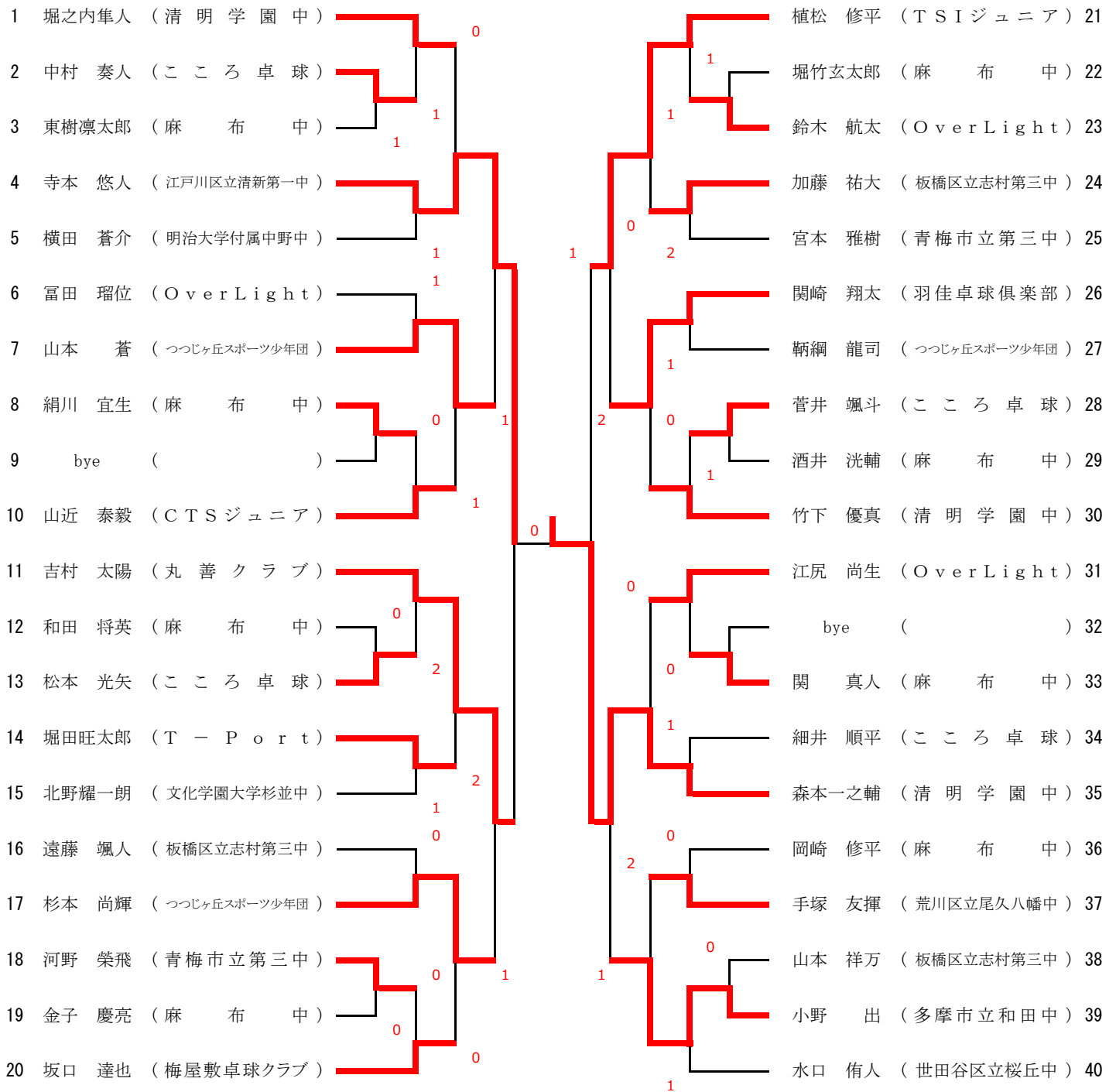

③カデット男子 Cクラス 3組

21・22・23 コート

85 竹田 翔 (江戸川区立春江中)		杵渕 由翔 (team 蛇の目) 106
86 猪狩 碧紳 (足立学園中)		高添 椋介 (足立学園中) 107
87 羽山 雄大 (江戸川区立清新第一中)	1	小西 拓馬 (CTSジュニア) 108
88 馬狩 悠人 (青梅市立第三中)	1	久保 颯介 (早稲田実業学校中等部) 109
89 豊岡 圭 (江東区立深川第二中)	0	前林 和希 (明治大学附属中野中) 110
90 馬場 貴之 (早稲田実業学校中等部)		小柳 海人 (足立区立伊興中) 111
91 bye ()		平林 叶多 (芝 中) 112
92 秋山 楓斗 (板橋区立志村第三中)	0	山口 翔太 (江東区立第二砂町中) 113
93 三留 凱 (江東区立深川第七中)	2	金 田 栄 (江戸川区立清新第一中) 114
94 bye ()		平田涼太郎 (江東区立深川第二中) 115
95 柴田 響 (日野市立大坂上中)	1	カトリ 俊 (足立学園中) 116
96 柳澤 直昌 (練馬区立北町中)	0	馬場 紀明 (CTSジュニア) 117
97 佐藤壮一郎 (CTSジュニア)	1	佐藤 陽大 (足立区立第五中) 118
98 桜井 真魚 (世田谷区立桜丘中)	0	小抜 諒生 (世田谷区立桜丘中) 119
99 長谷川遥希 (芝 中)		bye () 120
100 川島 悠太 (足立区立伊興中)	0	伊藤 尚輝 (江戸川区立清新第一中) 121
101 高崎 泰人 (江東区立第二砂町中)	0	北原 匠留 (明治大学附属中野中) 122
102 金城 空河 (足立学園中)		久保 諒太 (江東区立第二砂町中) 123
103 佐野 勝太 (足立区立第五中)	1	尾崎 碧人 (江東区立深川第七中) 124
104 鈴木 琉叶 (明治大学附属中野中)	0	中丸 匠 (足立学園中) 125
105 東里 琉成 (荒川区立尾久八幡中)		山田 数馬 (小金井JTC) 126

③カデット男子 Cクラス 4組

24・25・26 コート

127 大泉 浩望 (こころ卓球)	0	藤生 大雅 (世田谷区立桜丘中) 148
128 李 欣燃 (足立学園中)		山本 大暁 (足立学園中) 149
129 後藤 隼哉 (明治大学附属中野中)	1	福原 明辰 (早稲田実業学校中等部) 150
130 梅田 直季 (足立区立伊興中)	0	島村 駟琉 (足立区立伊興中) 151
131 畑 竣也 (江東区立深川第七中)		古村 雅虎 (清明学園中) 152
132 徳永 智大 (CTSジュニア)		服部 大晃 (江東区立第二砂町中) 153
133 bye ()		廣江 暁毅 (明治大学附属中野中) 154
134 岡田 千洋 (江東区立深川第二中)	0	多田 優空 (江東区立深川第二中) 155
135 小柳 蒼真 (江戸川区立清新第一中)	0	瓜生 俊希 (足立区立第五中) 156
136 山邊 東風 (早稲田実業学校中等部)	0	奥山 輝 (江戸川区立清新第一中) 157
137 山口 雄生 (芝 中)	0	相馬 陽向 (江戸川区立春江中) 158
138 宮原 光輝 (板橋区立志村第三中)		bye () 159
139 長岡 海樹 (江東区立第二砂町中)		鈴木 永太 (江東区立深川第七中) 160
140 清水 勇希 (足立区立第五中)	1	小倉 鉄平 (江戸川区立清新第一中) 161
141 木谷 元 (世田谷区立桜丘中)		bye () 162
142 小林 暖空 (青梅市立第三中)	1	藤田 絢翼 (荒川区立尾久八幡中) 163
143 伊藤 匠吾 (明治大学附属中野中)	2	長森 悠生 (日野市立大坂上中) 164
144 森 絆斗 (足立学園中)	0	村田 明優 (CTSジュニア) 165
145 森谷 瑛斗 (足立区立伊興中)	2	船本 一瑛 (足立区立第五中) 166
146 芳賀 瑠生 (CTSジュニア)	0	小山 真琴 (板橋区立志村第三中) 167
147 西村 恭一 (トムジュニア)	0	松田 和希 (足立学園中) 168

⑤カデット女子 Bクラス 1組

27・28・29 コート

1 安藤 榛 (清明学園中)		2		1		本田 華也 (T & Tクラブ) 15
2 川村 美碧 (世田谷区立桜丘中)	0				0	山内明日風 (板橋区立志村第三中) 16
3 大庭 杏樹 (CTSジュニア)		1			0	石井 美花 (江東区立第二砂町中) 17
4 八城さくら (府中市立府中第四中)				0	2	大橋 咲希 (江東区立深川第二中) 18
5 濱田 朱那 (板橋区立志村第三中)	2					和田すみれ (CTSジュニア) 19
6 土屋 心美 (青梅市立第三中)						bye () 20
7 糟谷 優樹 (江東区立第二砂町中)		0	0			高田 陽依 (江戸川区立春江中) 21
8 瀬井あおい (世田谷区立桜丘中)		0				小林 侑暖 (青梅市立第三中) 22
9 bye ()						bye () 23
10 馬内 晴夏 (江東区立深川第二中)	0					佐藤 愛心 (江戸川区立春江中) 24
11 藤井 志帆 (T & Tクラブ)					0	棚網 彩 (世田谷区立桜丘中) 25
12 秋本 杏里 (江戸川区立春江中)					1	黒田 蒼生 (板橋区立志村第三中) 26
13 戸堀 陽子 (江東区立深川第七中)	0				0	宮井 香奈 (江東区立深川第二中) 27
14 長嶋 夏希 (荒川区立尾久八幡中)		0	0	0	1	金子 葵羽 (team蛇の目) 28

⑤カデット女子 Bクラス 2組

30・31・32 コート

29 古川ほなみ (世田谷区立桜丘中)						宮原 心結 (CTSジュニア) 43
30 松岡 花香 (CTSジュニア)					1	楠本 莉央 (世田谷区立桜丘中) 44
31 藤木菜々子 (板橋区立志村第三中)	0	0		1		米田 詩埜 (江東区立深川第二中) 45
32 林 優那 (江戸川区立春江中)					0	御供こはる (板橋区立志村第三中) 46
33 川北実乃里 (江東区立深川第二中)	0				0	岡本 渚 (江東区立第二砂町中) 47
34 bye ()						bye () 48
35 荒井 優花 (江東区立深川第七中)			0		0	金子 瑠花 (SENATAKU) 49
36 近藤 祇乃 (板橋区立志村第三中)		0			2	加藤 温那 (江東区立深川第二中) 50
37 bye ()					0	千綿 万優 (板橋区立志村第三中) 51
38 木屋 佳蓮 (江東区立深川第二中)	0			2		八木 心愛 (江戸川区立春江中) 52
39 小林 玲菜 (T & Tクラブ)					0	中山 さこ (荒川区立尾久八幡中) 53
40 高橋 美妃 (CTSジュニア)		2	0			宮崎 愛唯 (江東区立深川第七中) 54
41 松島 遥 (江東区立第二砂町中)	0					横田 千乃 (青梅市立第三中) 55
42 小林 果暖 (青梅市立第三中)			1			中川 真緒 (翔学館) 56

⑥ - 1 ホープス男子 6年生以下

1 コート		3 コート	
1 宮澤 一維 (羽佳卓球倶楽部)			山路直太朗 (T S I ジュニア) 20
2 大瀧 統也 (トムジュニア)			福島 悠太 (卓球広場Link) 21
3 増原 仁 (SENATAKU)			玉井 良宜 (うだ卓) 22
4 平柳 亮 (うだ卓)			秋月 航 (SENATAKU) 23
5 名古屋修平 (翔学館)			金城 歩 (マイダス) 24
6 兼本 紘 (東京NTCジュニア)			王 和亜 (CTSジュニア) 25
7 中芝 陸 (ファースト卓球スクール)			宮田鈴ノ介 (ファースト卓球スクール) 26
8 西澤 直希 (CTSジュニア)			内藤 湧太 (トムジュニア) 27
9 江波戸祐真 (京卓ジュニア)			池田 慧斗 (秋川クラブ) 28
2 コート		4 コート	
10 西村 力真 (Hachitaku)			下山 權豊 (礼武道場) 30
11 後藤 央甫 (team蛇の目)			古谷 皆人 (羽佳卓球倶楽部) 31
12 澤田 皓太 (Es junior)			新井 友晶 (東京NTCジュニア) 32
13 中谷 太郎 (SENATAKU)			味岡 理央 (ファースト卓球スクール) 33
14 国分 琉斗 (秋川クラブ)			遠藤 颯 (T & Tクラブ) 34
15 高間 翔大 (ファースト卓球スクール)			喜連 溪太 (SENATAKU) 35
16 梶 辰秀 (T. O. M&卓球三昧)			大宮 解時 (東京テニスクラブ) 36
17 川瀬 正也 (マイダス)			倉内 望希 (翔学館) 37
18 瀬尾 隆仁 (すばたま Jr.)			北澤康太郎 (翔卓T. T. C) 38
19 伊與田順太 (OverLight)	長本 有生 (多摩スポーツ Jr.) 39		

⑦ - 1 ホープス女子 6年生以下

5 コート		7 コート	
1 三島 悠葵 (羽佳卓球倶楽部)			阿部 仁胡 (偉関 T T L) 14
2 山下 莉瑞 (八丈島ジュニアクラブ)			三瓶 詩 (T & Tクラブ) 15
3 齊藤 小桜 (小金井 J T C)			原 れみ (礼武道場) 16
4 佐藤こま季 (トムジュニア)			村田 雛 (小金井 J T C) 17
5 松澤 七海 (FLAT HILL)			南 愛里 (八丈島ジュニアクラブ) 18
6 佐藤 世与 (Hachitaku)			藤元 さや (柏ソレイユ) 19
7 山崎 夕奈 (偉関 T T L)			6 コート
8 金田 優陽 (冠雲クラブ)		8 コート	
9 高橋 琴葉 (マイダス)		中島 莉花 (小金井 J T C) 20	
10 斉藤 里桜 (秋川クラブ)		山崎 まな (翔学館) 21	
11 佐藤 瑠海 (八丈島ジュニアクラブ)		赤嶺 登愛 (うだ卓) 22	
12 東屋 歩美 (T. L. C. Jr)		古賀 千尋 (東やまとジュニア) 23	
13 村田 陽 (小金井 J T C)		高橋 晴陽 (Hachitaku) 24	
		藤本 和花 (丸善クラブ) 25	

⑥ - 2 ホープス男子 5年生以下

9 コート

- 1 北島涼太郎 (羽佳卓球倶楽部)
- 2 小林 桃弥 (つつじヶ丘スポーツ少年団)
- 3 石田 悠吏 (丸 善 ク ラ ブ)
- 4 澤田 丈瑠 (FLAT HILL)
- 5 鈴木 亮弥 (トムジュニア)
- 6 大谷 明都 (ファースト卓球スクール)
- 7 根岸 奏 (偉 関 T T L)

10 コート

- 8 野川 駿斗 (マ イ ダ ス)
- 9 新井 晴也 (東京NTCジュニア)
- 10 柴田 雄生 (トムジュニア)
- 11 並木 幹太 (羽佳卓球倶楽部)
- 12 阿部 千晃 (T & T クラブ)
- 13 木村 壮太 (偉 関 T T L)
- 14 及川 悠吾 (う だ 卓)
- 15 倉嶋 康介 (丸 善 ク ラ ブ)

11 コート

- 篠崎 玲惺 (すぼたま Jr.) 16
- ~~二枝 千紘 (T. O. M&卓球三昧) 17~~
- 澤島 泰生 (ウイニングジュニア) 18
- 長谷部蒼昊 (羽佳卓球倶楽部) 19
- 藤井 新太 (ファースト卓球スクール) 20
- 平野 敬大 (丸 善 ク ラ ブ) 21
- 岩見 優輝 (トムジュニア) 22

12 コート

- 鈴木 晴大 (羽佳卓球倶楽部) 23
- 中山 愛翔 (個 人) 24
- 平野 颯一 (礼 武 道 場) 25
- 大窪 理央 (マ イ ダ ス) 26
- 渋谷林太郎 (偉 関 T T L) 27
- 梅澤 遥斗 (丸 善 ク ラ ブ) 28
- 高橋 斗真 (リ バ テ ィ) 29

⑦ - 2 ホープス女子 5年生以下

(13・14・15 コート)

- 1 伊藤 友杏 (羽佳卓球倶楽部)
- 2 中井 季里 (ウイニングジュニア)
- 3 須藤 美名 (FLAT HILL)
- 4 馬場 桃香 (偉 関 T T L)
- 5 庄野 菜菜 (すぼたま Jr.)
- 6 本山 千夏 (マ イ ダ ス)
- 7 高見澤 遥 (丸 善 ク ラ ブ)
- 8 岩城 涼子 (礼 武 道 場)

- 玉井 美帆 (H a c h i t a k u) 9
- 野辺つぐみ (東やまとジュニア) 10
- 継 美咲 (マ イ ダ ス) 11
- 川上 香澄 (丸 善 ク ラ ブ) 12
- 片岡すず美 (ウイニングジュニア) 13
- 中井 葵葉 (T - C R O W N) 14
- 安室 藍 (丸 善 ク ラ ブ) 15
- 水元 心愛 (偉 関 T T L) 16

⑥ - 3 ホープス男子 4年生以下

(16・17・18 コート)

1 原田カイジ (礼 武 道 場)		田沼 瞬 (礼 武 道 場) 10
2 高橋 蒼空 (H a c h i t a k u)		折原 里和 (T. O. M&卓球三昧) 11
3 小谷田 皐 (F L A T H I L L)		福田 舶斗 (T & T クラブ) 12
4 成末 朝陽 (個 人)		大原 夏樹 (T - C R O W N) 13
5 直井創二郎 (マ イ ダ ス)		池田 勇羽 (青 山 ス ポ ー ツ) 14
6 三瓶 歩汰 (T & T クラブ)		荘司 優斗 (丸 善 クラブ) 15
7 田中 瑛啓 (秋 川 クラブ)		陶山 景 (すぼたま Jr.) 16
8 友部 朝陽 (ファースト卓球スクール)		手島 結音 (マ イ ダ ス) 17
9 関 涼介 (T S I ジュニア)		濱野 友希 (ファースト卓球スクール) 18

⑦ - 3 ホープス女子 4年生以下

(19・20 コート)

1 吉住 誌允 (偉 関 T T L)		西村 月奈 (H a c h i t a k u) 8
2 水野 郁 (羽佳卓球倶楽部)		田澤 心菜 (卓球家840) 9
3 杉崎 光寿 (S E N A T A K U)		池田 稟 (丸 善 クラブ) 10
4 大園 咲綾 (S E N A T A K U)		石坂 瑞鈴 (S E N A T A K U) 11
5 鈴木優莉子 (L a . V I E S)		羽田 そよ (羽佳卓球倶楽部) 12
6 義道 依愛 (う だ 卓)		加藤 玲奈 (S E N A T A K U) 13
7 大橋 来美 (羽佳卓球倶楽部)		岩崎 光来 (T S I ジュニア) 14

⑥ - 4 ホープス男子 3年生以下

(21・22・23・24 コート)

1 石塚 大智 (羽佳卓球倶楽部)		後藤 悠玖 (タクスターTTC) 15
2 樋口 眞澄 (S E N A T A K U)		龍崎 直啓 (う だ 卓) 16
3 井上 颯久 (小 金 井 J T C)		小谷田 迅 (F L A T H I L L) 17
4 大森 蒼真 (礼 武 道 場)		大川 隼 (ファースト卓球スクール) 18
5 木村 建吾 (偉 関 T T L)		韓 承恩 (丸 善 クラブ) 19
6 奥田 康亮 (Y O Y O T A K K Y U)		熊沢 悠人 (偉 関 T T L) 20
7 鈴木 晴人 (F L A T H I L L)		岩城 怜司 (礼 武 道 場) 21
8 福永 蒼羽 (礼 武 道 場)		川口 陽向 (Y O Y O T A K K Y U) 22
9 川上 一樹 (丸 善 クラブ)		須藤 嘉一 (F L A T H I L L) 23
10 遠山 輝 (Y O Y O T A K K Y U)		金尾 楽 (S E N A T A K U) 24
11 板倉 己徳 (東京NTCジュニア)		島野 祐輔 (こ ころ 卓 球) 25
12 生方 真次 (府 中 ア ル フ ェ)		川口 洋翔 (偉 関 T T L) 26
13 根本 裕大 (偉 関 T T L)		国分 望夢 (秋 川 クラブ) 27
14 羽柴 文悟 (卓球広場L i n k)		杉本 紘志 (礼 武 道 場) 28

⑦ - 4 ホープス女子 3年生以下

(25・26・27 コート)

1 村松 心菜 (羽佳卓球倶楽部)		8 大橋 歩美 (羽佳卓球倶楽部)
2 佐藤 晴香 (SENATAKU)		9 渡邊 美遥 (偉 関 T T L)
3 鈴木 彩音 (FLAT HILL)		10 手島 一花 (マ イ ダ ス)
4 大原 真奈 (T-CROWN)		11 加藤 凜 (羽佳卓球倶楽部)
5 橋本芽生子 (羽佳卓球倶楽部)		12 井上 優 (羽佳卓球倶楽部)
6 羽田 いず (羽佳卓球倶楽部)		13 神沢 瑞希 (偉 関 T T L)
7 宮澤 真唯 (偉 関 T T L)		14 井上 苗子 (つつじヶ丘スポーツ少年団)
		15 濱野 未久 (ファースト卓球スクール)

⑧ ホープス男子 Bクラス

(28・29・30 コート)

1 原 瑠来 (CTSジュニア)		10 山本彰之丞 (OverLight)
2 山崎 壮太 (こころ卓球)		11 山本 楓人 (CTSジュニア)
3 井上 幸輝 (京卓ジュニア)		12 中崎 慧士 (YOYO TAKKYU)
4 齋藤 結喜 (YOYO TAKKYU)		13 近藤 弘基 (こころ卓球)
5 麦倉 義弥 (多摩スポーツ Jr)		14 安田隆之介 (ウイニングジュニア)
6 手塚 陸 (京卓ジュニア)		15 相良 文哉 (京卓ジュニア)
7 相澤 理史 (YOYO TAKKYU)		16 横田 峻平 (こころ卓球)
8 内田 翔太 (OverLight)		17 山下 陸示 (YOYO TAKKYU)
9 小倉 将吾 (CTSジュニア)		

⑨ ホープス女子 Bクラス

(31・32 コート)

1 川嶋 堇 (ファースト卓球スクール)		6 小野口彩香 (マ イ ダ ス)
2 笹鹿 輝莉 (梅屋敷卓球クラブ)		7 菅谷 美月 (ウイニングジュニア)
3 岡本 吏央 (T. O. M&卓球三昧)		8 眞島 唯 (卓球広場 Link)
4 尹 龍晴 (CTSジュニア)		9 下山紗利奈 (礼 武 道 場)
5 土生 一葉 (礼 武 道 場)		10 大塚 優星 (CTSジュニア)

**第19回全国ホープス選抜卓球大会
代 表 選 手**

男子団体戦

6年生 伊與田 順 太 (O v e r L i g h t)

6年生 長 本 有 生 (多摩スポーツJr.)

5年生 高 橋 斗 真 (リ バ テ ィ ー)

4年生 原 田 カイジ (礼 武 道 場)

3年生 川 口 洋 翔 (偉 関 T T L)

女子団体戦

6年生 村 田 陽 (小 金 井 J T C)

6年生 藤 本 和 花 (丸 善 ク ラ ブ)

5年生 伊 藤 友 杏 (羽佳卓球倶楽部)

4年生 岩 崎 光 来 (T S I ジュニア)

3年生 村 松 心 菜 (羽佳卓球倶楽部)

