

## ジュニア男子 (1)

< 午前 : 大 1・2 コート >

- 1 柳澤 幹太 (実践学園高)
- 2 土屋 和史 (都立片倉高)
- 3 庄山 葵 (東海大付属高輪台高)
- 4 水野 隼斗 (目黒日本大高)
- ~~5 杉 航介 (都立狛江高)~~
- 6 柴田 陸杜 (城北高)
- 7 山田 洋人 (豊南高)

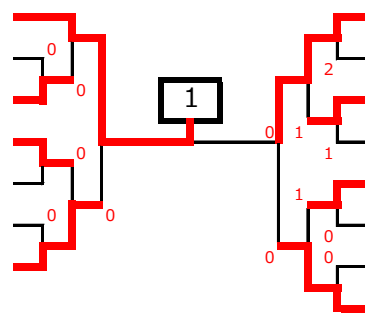

- 下敷領祥太 (安田学園中) 8
- 吉永 敦彦 (日本大豊山高) 9
- 松永 寛史 (足立学園高) 10
- 倉内 晟光 (都立上水高) 11
- 小林 自然 (都立大田桜台高) 12
- 網野 健真 (都立立川高) 13
- 佐々木瑠星 (東京都市大付属高) 14
- 谷川 一路 (都立三田高) 15

< 午前 : 大 3・4 コート >

- 16 下田 蓮 (実践学園中)
- 17 松永 凌 (都立日野台高)
- ~~18 細川 雄飛 (東京都市大付属高)~~
- 19 小風 大和 (城北高)
- 20 永松 賢志 (都立大田桜台高)
- 21 依田 和輝 (都立立川高)
- 22 長沼 空汰 (都立東高)

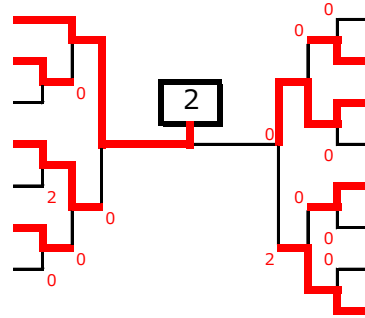

- 渡邊 明 (都立広尾高) 23
- 渡瀬 瑤明 (明治大付属中野高) 24
- 平木 蒼大 (足立学園高) 25
- 北原 優和 (城西大附属城西高) 26
- 熊谷 陸 (東海大付属高輪台高) 27
- ~~佐藤 旬 (都立狛江高) 28~~
- 石田 統雅 (日本大豊山高) 29
- 天野 雄翔 (東京成徳大高) 30

< 午前 : 大 5・6 コート >

- 31 水谷 悠真 (実践学園中)
- 32 小林 空 (早稲田実業中)
- 33 越野 匠生 (都立大田桜台高)
- 34 梶川 広暉 (東海大付属高輪台高)
- ~~35 中原 弘貴 (都立狛江高)~~
- 36 大政 慶都 (都立上水高)
- 37 松嶋 太陽 (都立片倉高)

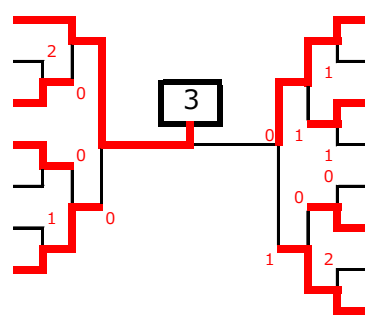

- 中里 柁平 (立教池袋高) 38
- 飯田 記久 (都立立川高) 39
- 的場 惠大 (大東文化大第一高) 40
- 仁井 航大 (文化学園大杉並高) 41
- 石山 琉太 (都立橘高) 42
- 井口 遥斗 (都立拝島高) 43
- 池田 充希 (安田学園高) 44
- 万 翔 (日本大豊山高) 45

< 午前 : 大 7・8 コート >

- 46 山口 耀生 (安田学園高)
- 47 小嶺 遥士 (都立福生高)
- 48 二階堂怜生 (東海大付属高輪台高)
- 49 杉水流颯太 (日本大豊山高)
- ~~50 木下 煌生 (城西大附属城西高)~~
- 51 内澤 大祥 (都立大田桜台高)
- 52 寺島 瑛希 (中央大杉並高)

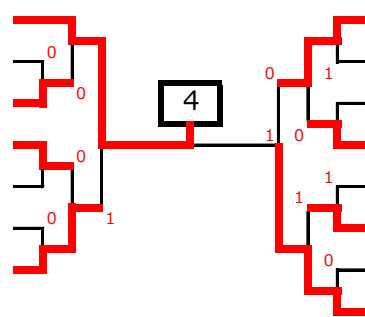

- 松本 陸玖 (青山スポーツ) 53
- 伊藤 正樹 (都立拝島高) 54
- ~~岸 泰良 (目黒日本大高) 55~~
- 水野 壮太 (早稲田実業高) 56
- 神谷 武 (都立立川高) 57
- 三谷 一喜 (大東文化大第一高) 58
- 坂田 光和 (都立上水高) 59
- 岩垂 喜一 (東京都市大付属高) 60

< 午前 : 大 9・10 コート >

- ~~61 舟山 真弘 (早稲田大高等学校)~~
- 62 岡田麟太郎 (都立広尾高)
- 63 阿部 永遠 (都立立川高)
- ~~64 田村 友陽 (日本大豊山高)~~
- 65 一木 正隆 (実践学園高)
- ~~66 棒田 脩也 (早稲田実業中)~~
- 67 小林周治朗 (都立青梅総合高)

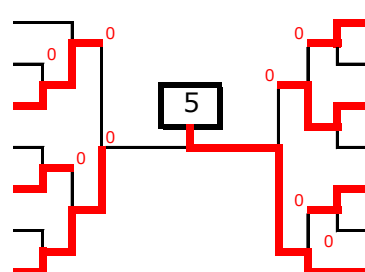

- 櫻井 友也 (team蛇の目) 68
- ~~大根田聖弥 (都立野津田高) 69~~
- 田嶋 翔 (目黒日本大高) 70
- ~~齋藤 柁 (東京都市大付属高) 71~~
- 井上 賀月 (東海大付属高輪台高) 72
- 宮原 優斗 (都立葛西南高) 73
- 遠藤 凌介 (都立大田桜台高) 74

## ジュニア男子 (2)

### < 午前 : 大 11・12 コート >

75 島村 匠 (実践学園高)  
~~76 内田 凱喜 (都立葛西南高)~~  
~~77 太田 陽晴 (日本大豊山高)~~  
 78 住田 涼介 (都立立川高)  
 79 内場 洸太 (都立片倉高)  
 80 方伊儀飛我 (都立大田桜台高)  
 81 吉田 龍太 (文化学園大杉並高)

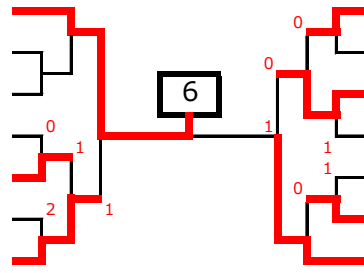

金子 拓登 (足立学園中) 82  
~~佐古 康夫 (都立広尾高) 83~~  
 麻野 清晴 (中央大附属高) 84  
 庄司 明生 (都立上水高) 85  
 大森 慶崇 (東京都市大付属高) 86  
 岩見 地隼 (自由ヶ丘学園高) 87  
 鯉渕 脩 (東海大菅生高) 88

### < 午前 : 大 13・14 コート >

89 平野 晴大 (足立学園高)  
~~90 大内 涼太 (東京都市大付属高)~~  
 91 秋山 将真 (都立三田高)  
 92 琴坂 友貴 (実践学園高)  
 93 小野 嵩明 (早稲田実業高)  
 94 小川 想樹 (都立立川高)  
 95 栗原 圭吾 (都立葛西南高)

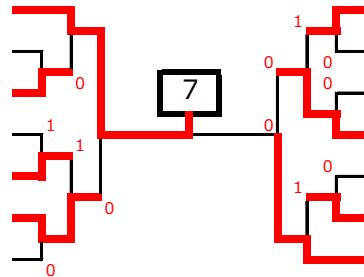

粥川 公資 (YOYO TAKKYU) 96  
 眞下 優音 (都立広尾高) 97  
 宇留賀 悠 (東海大付属高輪台高) 98  
 北村 煌 (都立大田桜台高) 99  
 臼田 洸基 (目黒日本大高) 100  
 佐々木佑輝 (日本大豊山高) 101  
 金津柊多郎 (大東文化大第一高) 102

### < 午前 : 大 15・16 コート >

103 黒田 昌秀 (偉関 T T L)  
~~104 萩原 翔太 (自由ヶ丘学園高)~~  
 105 志摩 皓仁 (東海大付属高輪台高)  
 106 倉持 豪 (早稲田実業高)  
 107 納所 創真 (九段中等教育学校)  
~~108 北澤 航大 (東京都市大付属高)~~  
 109 廣中 智亮 (錦城高)

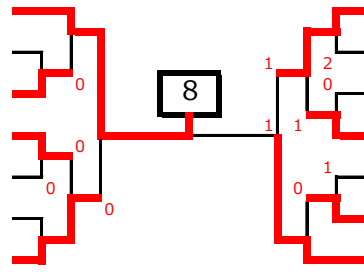

小峰 慧悟 (都立武蔵野北高) 110  
 藤原 一成 (都立新宿高) 111  
 堀江 隆志 (都立広尾高) 112  
 見村 悠樹 (日本大豊山高) 113  
 佐藤 優真 (都立橘高) 114  
 佐藤 翼 (明治大付属中野高) 115  
 田川 実樹 (都立立川高) 116

### < 午前 : 大 17・18 コート >

117 林 大貴 (安田学園中)  
 118 牧野 由典 (日本大豊山高)  
 119 水野 陽太 (明治大付属中野八王子高)  
 120 白井 仁 (立教池袋高)  
 121 中井 啓太 (東海大付属高輪台高)  
~~122 野原 大和 (中央大附属高)~~  
~~123 入澤 叶翔 (都立福生高)~~

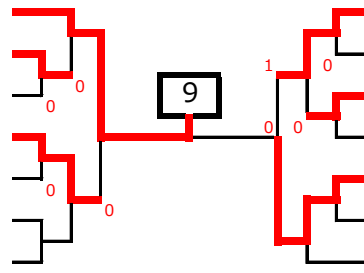

池田 圭吾 (工学院大附属高) 124  
 田口 奨悟 (目黒日本大高) 125  
 高橋 柊伍 (都立葛西南高) 126  
~~松田 翼 (都立立川高) 127~~  
 小澤 立馬 (都立新宿高) 128  
~~水野 光明 (都立片倉高) 129~~  
~~長谷川 拓 (足立学園高) 130~~

### < 午前 : 大 19・20 コート >

131 大谷惟乃介 (実践学園中)  
 132 沼崎 珠羽 (東海大付属高輪台高)  
 133 尾崎 優斗 (豊南高)  
~~134 内藤 拓也 (日本大豊山高)~~  
~~135 長谷川裕也 (城西大附属城西高)~~  
~~136 遠藤 光貴 (東京都市大付属高)~~  
 137 真城 一翔 (都立狛江高)

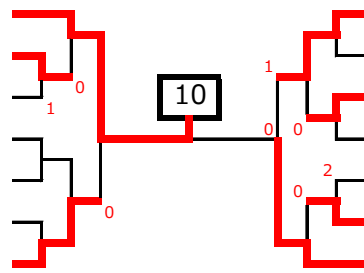

松木 啓真 (都立上水高) 138  
~~宇津木聖翔 (都立三田高) 139~~  
 安部 慶 (自由ヶ丘学園高) 140  
~~山城 更太 (足立学園高) 141~~  
 杉本 佑貴 (九段中等教育学校) 142  
 芹澤二千翔 (早稲田実業高) 143  
 山田 維澄 (都立新宿高) 144

### ジュニア男子 (3)

#### < 午前 : 大 21・22 コート >

- 145 佐々木啓人 (東海大菅生高)
- 146 小林 大貴 (都立立川高)
- 147 清久 和真 (自由ヶ丘学園高)
- ~~148 関 凛之助 (日本大豊山高)~~
- 149 吉田 悠人 (都立大田桜台高)
- 150 佐々木陸翔 (都立拝島高)
- 151 尾台 海 (明治大付属中野高)

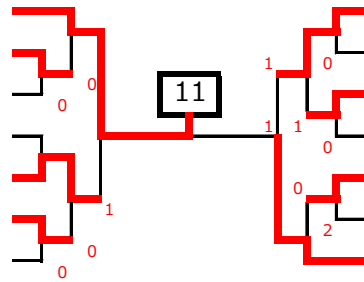

- 下田 陽 (青山スポーツ) 152
- 西村 魁 (城西大附属城西高) 153
- 佐藤 嶺 (東海大付属高輪台高) 154
- 田中 環 (東京都市大付属高) 155
- 加藤イデア (九段中等教育学校) 156
- 黒木 咲玖 (豊南高) 157
- 西沢 昂大 (実践学園高) 158

#### < 午前 : 大 23・24 コート >

- 159 丸山 蒼葉 (安田学園高)
- ~~160 勝野 悠大 (城西大附属城西高)~~
- 161 杉崎 透 (早稲田実業中)
- 162 田澤 快 (都立蔵前工業高)
- 163 柏谷 優翔 (日本大豊山高)
- 164 松本 北斗 (都立立川高)
- 165 竹内 悠真 (目黒日本大高)

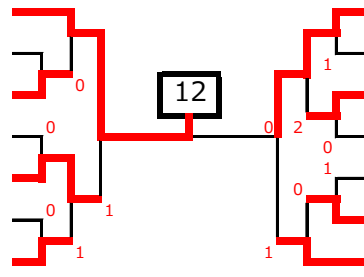

- 宮本 泰知 (八王子実践中) 166
- 吉野 将貴 (東京都市大付属高) 167
- 奥山 千寿 (足立学園高) 168
- 石川 真 (都立大田桜台高) 169
- 寺島 悠晟 (九段中等教育学校) 170
- 平良 侑也 (都立上水高) 171
- 松井 司 (中央大附属高) 172

#### < 午前 : 小 1・2 コート >

- 173 上村 拓睦 (安田学園高)
- 174 村上 功憲 (大東文化大第一高)
- 175 熊谷 勇輝 (日本大豊山高)
- 176 中村 勇登 (豊南高)
- 177 石崎 裕悟 (九段中等教育学校)
- 178 梅田祐太郎 (都立上水高)
- 179 秋山 巧耀 (城西大附属城西高)

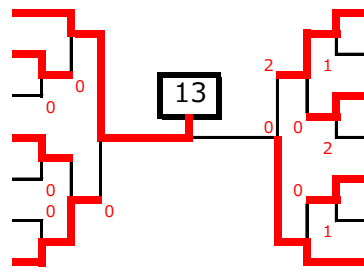

- 山田 佳杜 (清明学園中) 180
- 宗 駿汰 (都立新宿高) 181
- 蓮尾 大誠 (早稲田実業高) 182
- 武田 翔和 (自由ヶ丘学園高) 183
- 宮崎 翔 (東京都市大付属高) 184
- 大島 拓未 (都立三田高) 185
- 熊木 玄 (都立大田桜台高) 186

#### < 午前 : 小 3・4 コート >

- 187 石川 遥大 (実践学園高)
- 188 綿貫 向陽 (早稲田実業高)
- 189 浦野 航成 (豊南高)
- 190 小山内 伶 (城北高)
- 191 澤原 和季 (都立狛江高)
- 192 中井 康太 (日本大豊山高)
- 193 徳永 隆 (九段中等教育学校)

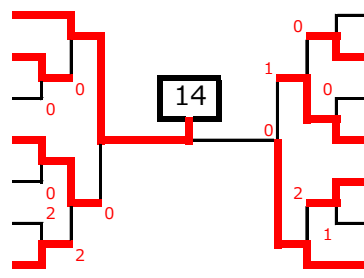

- ~~谷川 遥紀 (偉関TTL) 194~~
- 萩原 朔人 (自由ヶ丘学園高) 195
- 長谷川律澄 (都立上水高) 196
- 宮本和太郎 (足立学園高) 197
- 吉野 倅生 (都立大田桜台高) 198
- 小川 颯太 (城西大附属城西高) 199
- 平泉 輝 (東海大菅生高) 200

#### < 午前 : 小 5・6 コート >

- ~~201 杉本 和祇 (安田学園高)~~
- 202 河村 祥吾 (明治大付属中野八王子高)
- ~~203 矢末 光 (城北高)~~
- 204 長谷川仁康 (早稲田実業中)
- 205 高橋 和宏 (都立立川高)
- ~~206 五十嵐政典 (城西大附属城西高)~~
- 207 澤田 歩 (都立拝島高)

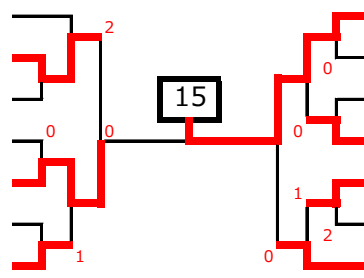

- 池上 恭介 (つ の っ び -) 208
- 柴倉 育利 (豊南高) 209
- ~~西野 拓真 (立教池袋高) 210~~
- 山根 一真 (明治大付属中野高) 211
- 栗原 健 (都立三田高) 212
- 藤本 跳馬 (足立学園高) 213
- 田中 風 (日本大豊山高) 214

## ジュニア男子 (4)

< 午後 : 大 1・2 コート >

- 215 村野 舜太 (東海大菅生高)
- 216 松原 大芽 (都立三田高)
- 217 檜村 歩武 (自由ヶ丘学園高)
- 218 岩田 幸大 (都立立川高)
- 219 福室 優也 (早稲田実業中)
- 220 西島 陸 (錦城高)
- ~~221 判澤 悠生 (都立小金井北高)~~

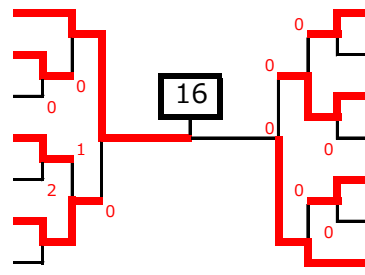

- 細谷 駿太 (足立学園中) 222
- ~~竹下 隼斗 (日本大豊山高) 223~~
- 大熊 陸 (都立橘高) 224
- 幸田 優也 (明治大付属中野高) 225
- 梅田 陽輝 (都立大田桜台高) 226
- 杉田 悠海 (都立杉並高) 227
- 加藤 慶悟 (東京成徳大高) 228

< 午後 : 大 3・4 コート >

- 229 武井 優空 (日本大豊山高)
- ~~230 光武 桜月 (立教池袋高)~~
- 231 青田 知己 (都立上水高)
- 232 若畑 悠太 (東海大付属高輪台高)
- 233 岩崎 幌平 (明治大付属中野高)
- 234 土橋 快成 (都立立川高)
- 235 高野 敬太 (都立日野台高)

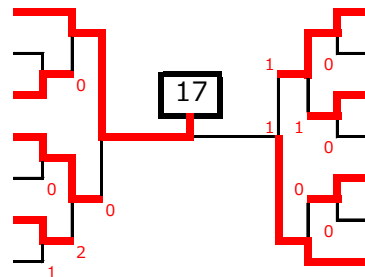

- 川崎虎太郎 (team蛇の目) 236
- 岡本 乃斉 (豊南高) 237
- 成木 月夏 (都立大田桜台高) 238
- 小野 歩 (明治大付属中野八王子高) 239
- 平野 達徳 (都立広尾高) 240
- 中津山玲央 (早稲田実業高) 241
- 成宮 冬真 (足立学園高) 242

< 午後 : 大 5・6 コート >

- 243 古谷 直樹 (足立学園高)
- 244 伴 政人 (豊南高)
- 245 山本 暁 (明治大付属中野高)
- 246 蒲澤 悠太 (中央大附属高)
- 247 山本 秋也 (都立拝島高)
- 248 筒井 裕也 (早稲田実業高)
- 249 石井 一騎 (東海大付属高輪台高)

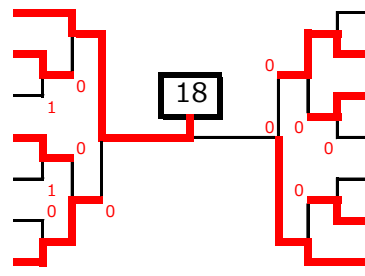

- ~~大川 健 (偉関TTL) 250~~
- 武居 美作 (都立三田高) 251
- 櫻井 俊輔 (日本大豊山高) 252
- 石坂 健太 (東海大菅生高) 253
- ~~松岡 秀明 (東京都市大付属高) 254~~
- 船橋功太郎 (都立大田桜台高) 255
- 佐藤 惺哉 (明治大付属中野八王子高) 256

< 午後 : 大 7・8 コート >

- 257 中山 晴 (足立学園高)
- 258 内田 隆聖 (東海大付属高輪台高)
- 259 關口 幸輝 (自由ヶ丘学園高)
- 260 佐野 仁哉 (目黒日本大高)
- 261 渋井 暉 (都立葛西南高)
- 262 平野 伶 (都立立川高)
- 263 有瀬 友葵 (実践学園高)

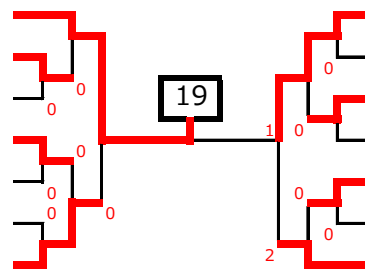

- 中西 凌生 (Hachitaku) 264
- 千村 翔太 (日本大豊山高) 265
- 桑原 宏汰 (東京成徳大高) 266
- ~~矢野 志道 (都立狛江高) 267~~
- 黒澤 幸大 (早稲田実業高) 268
- 藤村 佳祐 (豊南高) 269
- 今村 玄 (都立大田桜台高) 270

< 午後 : 大 9・10 コート >

- 271 孫 誠 (東京都市大付属高)
- 272 佐藤 駆 (都立東高)
- ~~273 星加 光聖 (都立橘高)~~
- ~~274 熊谷 綾太 (都立青梅総合高)~~
- 275 平井 宏児 (豊南高)
- 276 齋藤 素也 (都立立川高)
- 277 久保 颯汰 (早稲田実業高)

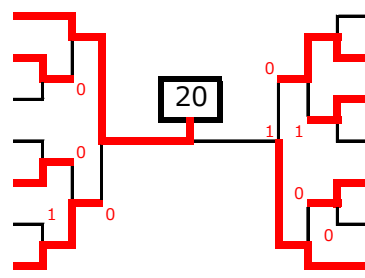

- ~~谷内 寛 (ITS三鷹) 278~~
- 池田 風雅 (都立拝島高) 279
- 星川 朝央 (東海大付属高輪台高) 280
- ~~井上 諒真 (日本大豊山高) 281~~
- 太田 直希 (足立学園高) 282
- 大谷 友也 (都立大田桜台高) 283
- 前野 順昭 (東京成徳大高) 284

## ジュニア男子 (5)

### < 午後 : 大 11・12 コート >

|                               |  |                                 |
|-------------------------------|--|---------------------------------|
| 285 針ヶ谷諭史 (東海大付属高輪台高)         |  | 秋山 浩慶 (足立学園中) 292               |
| 286 米川 啓太 (早稲田実業高)            |  | <del>須田 真斗 (城西大附属城西高) 293</del> |
| <del>287 市川 大智 (目黒日本大高)</del> |  | 石場 俊里 (錦城高) 294                 |
| 288 服部 快青 (都立新宿高)             |  | 宮村 明延 (日本大豊山高) 295              |
| 289 井上 凌 (都立広尾高)              |  | 平山 樹 (豊南高) 296                  |
| 290 小川 和真 (立教池袋高)             |  | <del>武内 怜音 (都立狛江高) 297</del>    |
| 291 岸野 航大 (東海大菅生高)            |  | 鉢嶺 宗哉 (都立大田桜台高) 298             |

### < 午後 : 大 13・14 コート >

|                                |  |                                |
|--------------------------------|--|--------------------------------|
| 299 鈴木 恵大 (実践学園中)              |  | 加藤 司彩 (日本大豊山高) 306             |
| 300 泰楽 歩夢 (都立葛西南高)             |  | 百田 怜世 (城北高) 307                |
| <del>301 久保 磨珠 (自由ヶ丘学園高)</del> |  | 西東 祐哉 (東海大付属高輪台高) 308          |
| 302 丸岡 大亮 (早稲田実業高)             |  | 大岩 斗耶 (安田学園高) 309              |
| 303 梶 由知 (豊南高)                 |  | 日高 彰悟 (都立立川高) 310              |
| 304 野崎 稜太 (都立狛江高)              |  | <del>五所 暖 (九段中等教育学校) 311</del> |
| 305 小坂 陸 (都立大田桜台高)             |  | 原島吏久哉 (都立橘高) 312               |

### < 午後 : 大 15・16 コート >

|                              |  |                                 |
|------------------------------|--|---------------------------------|
| 313 櫻岡 和 (新渡戸文化中)            |  | 青木 琉空 (足立学園高) 320               |
| 314 菊田 柚樹 (都立立川高)            |  | 中村 聡汰 (明治大付属中野高) 321            |
| <del>315 早川 明德 (都立狛江高)</del> |  | <del>山本 春哉 (城西大附属城西高) 322</del> |
| 316 伊藤 佑馬 (早稲田実業高)           |  | 阿部 隼也 (実践学園高) 323               |
| 317 吉田 遼人 (都立大田桜台高)          |  | <del>山田 瑛也 (王学院大附属高) 324</del>  |
| 318 前川 王人 (都立広尾高)            |  | 本橋 忠史 (豊南高) 325                 |
| 319 村田 凜弥 (安田学園高)            |  | 杉本 蓮 (東海大菅生高) 326               |

### < 午後 : 大 17・18 コート >

|                             |  |                               |
|-----------------------------|--|-------------------------------|
| 327 原田 尚輝 (足立学園高)           |  | 鈴木 瑠真 (清明学園中) 334             |
| 328 齋藤 諒太 (早稲田実業高)          |  | 嵯峨 聖矢 (都立三田高) 335             |
| 329 相馬 葵 (豊南高)              |  | 小國 翔太 (都立上水高) 336             |
| <del>330 久持 宏泰 (都立橘高)</del> |  | 出島 昊起 (都立立川高) 337             |
| 331 月川 直人 (自由ヶ丘学園高)         |  | 安部仁太郎 (東海大菅生高) 338            |
| 332 小俣 俊輔 (都立狛江高)           |  | <del>平井 康裕 (日本大豊山高) 339</del> |
| 333 大野 幸佐 (都立大田桜台高)         |  | 池田 優雅 (城西大附属城西高) 340          |

### < 午後 : 大 19・20 コート >

|                               |  |                               |
|-------------------------------|--|-------------------------------|
| 341 松井 拓利 (足立学園高)             |  | 加藤 伸悟 (team蛇の目) 348           |
| 342 森屋 陽翔 (大東文化大第一高)          |  | 井上 晴貴 (都立立川高) 349             |
| <del>343 西塚 雅人 (東京成徳大高)</del> |  | 戸賀沢 巧 (都立大田桜台高) 350           |
| 344 鳥澤篤之介 (東海大菅生高)            |  | 塩原 隼人 (都立三田高) 351             |
| <del>345 加藤 晴気 (都立葛西南高)</del> |  | 北村 宏太 (早稲田実業中) 352            |
| 346 高地椋太郎 (都立広尾高)             |  | <del>大村 新平 (日本大豊山高) 353</del> |
| 347 白井 亮丞 (東海大付属高輪台高)         |  | 小濱 幸大 (都立日野台高) 354            |

## ジュニア男子 (6)

< 午後 : 大 21・22 コート >

355 中田 祐希 (安田学園高)  
~~356 松坂 東 (城西大附属城西高)~~  
 357 加藤 巧真 (都立立川高)  
 358 中村 祐仁 (都立日野台高)  
 359 丸山 佑 (都立上水高)  
 360 鶴沼光太郎 (都立大田桜台高)  
 361 鈴木 健太 (実践学園高)

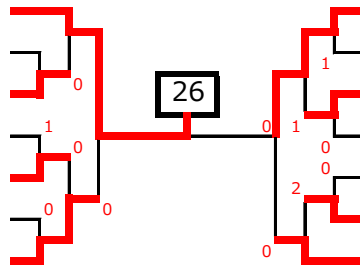

の場 遥大 (YOYO TAKKYU) 362  
 毛井 晴彦 (都立武蔵野北高) 363  
 上曾昇之助 (東海大付属高輪台高) 364  
 杉山 陽斗 (早稲田実業高) 365  
 石渡 遥大 (日本大豊山高) 366  
 佐藤祥太郎 (東京都市大付属高) 367  
 仲田 賢昇 (明治大付属中野高) 368

< 午後 : 大 23・24 コート >

369 廣方 太一 (実践学園高)  
~~370 山本 雅大 (都立狛江高)~~  
 371 齋藤杜太郎 (日本大豊山高)  
 372 林 悠人 (都立立川高)  
 373 神田 淳志 (早稲田実業高)  
 374 湯本 風雅 (目黒日本大高)  
 375 武政 拓磨 (東海大菅生高)

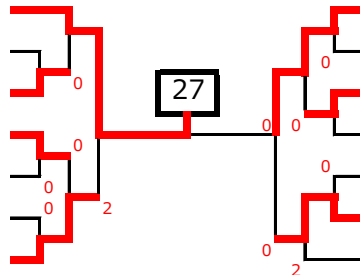

岡野 耕大 (足立学園中) 376  
 涌坂 和真 (都立三田高) 377  
 森裏 大雅 (都立東高) 378  
~~渡辺 優斗 (都立葛西南高) 379~~  
 吉澤 優希 (都立福生高) 380  
 田中 健新 (都立上水高) 381  
 松井 康輝 (城北高) 382

< 午後 : 小 1・2 コート >

383 田崎日雄吾 (足立学園高)  
 384 盛田 幸世 (城北高)  
~~385 勝瀬 啓太 (日本大豊山高)~~  
~~386 山口 聖生 (立教池袋高)~~  
 387 武藤修一郎 (豊南高)  
 388 中里 圭太 (目黒日本大高)  
 389 鎌田 展豪 (都立拝島高)

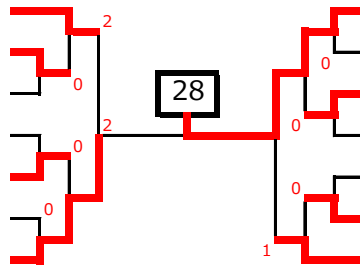

駒井 安芸 (丸善クラブ) 390  
 渥美 聡 (都立立川高) 391  
 宮野 悠斗 (都立福生高) 392  
~~秋本 想太 (城西大附属城西高) 393~~  
~~甲斐 大貴 (都立狛江高) 394~~  
 東 優河 (早稲田実業中) 395  
 筒井龍之介 (東海大付属高輪台高) 396

< 午後 : 小 3・4 コート >

397 宮地 天斗 (安田学園高)  
 398 木村 碧仁 (豊南高)  
 399 槇 修哉 (早稲田実業高)  
 400 大賀 英雄 (都立上水高)  
 401 奥山 遥斗 (都立新宿高)  
 402 緑川 大智 (大東文化大第一高)  
 403 榮代 璃空 (都立三田高)

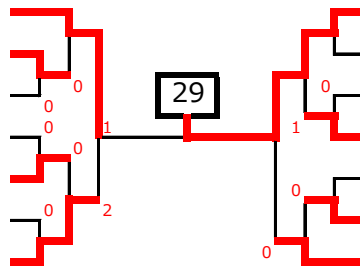

川野健児郎 (深川第七中) 404  
~~宮川 大樹 (都立狛江高) 405~~  
 神山 智 (日本大豊山高) 406  
 永井 良昌 (東海大付属高輪台高) 407  
~~黛 健生 (城西大附属城西高) 408~~  
 倉沢 洸太 (都立東高) 409  
 関口莉瑛朱 (自由ヶ丘学園高) 410

< 午後 : 小 5・6 コート >

411 赤木 海都 (早稲田実業高)  
 412 中川 結椰 (目黒日本大高)  
 413 山口龍之介 (都立立川高)  
 414 佐藤 大雅 (工学院大附属高)  
 415 三浦真之介 (東海大付属高輪台高)  
~~416 加藤 和 (日本大豊山高)~~  
 417 高橋 海斗 (明治大付属中野八王子高)

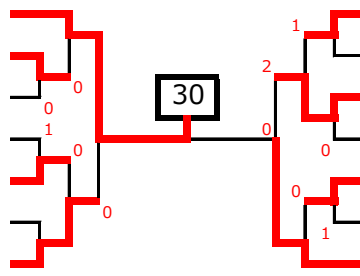

片岡 和輝 (東京都市大付属高) 418  
~~市川 裕己 (実践学園高) 419~~  
 永山 裕太 (足立学園高) 420  
 西澤 征司 (都立上水高) 421  
 岡田 柊二 (明治大付属中野高) 422  
 小林宗太郎 (豊南高) 423  
 山崎 晃佳 (尾久八幡中) 424

## 代表選手一覧

|                    |                       |
|--------------------|-----------------------|
| 1 柳澤 幹太 (実践学園高)    | 16 村野 舜太 (東海大菅生高)     |
| 2 下田 蓮 (実践学園中)     | 17 武井 優空 (日本大豊山高)     |
| 3 水谷 悠真 (実践学園中)    | 18 古谷 直樹 (足立学園高)      |
| 4 山口 耀生 (安田学園高)    | 19 中山 晴 (足立学園高)       |
| 5 遠藤 凌介 (都立大田桜台高)  | 20 孫 誠 (東京都市大付属高)     |
| 6 島村 匠 (実践学園高)     | 21 針ヶ谷 諭史 (東海大付属高輪台高) |
| 7 平野 晴大 (足立学園高)    | 22 鈴木 恵大 (実践学園中)      |
| 8 黒田 昌秀 (偉関 T T L) | 23 櫻岡 和 (新渡戸文化中)      |
| 9 林 大貴 (安田学園中)     | 24 原田 尚輝 (足立学園高)      |
| 10 大谷 惟乃介 (実践学園中)  | 25 松井 拓利 (足立学園高)      |
| 11 佐々木 啓人 (東海大菅生高) | 26 中田 祐希 (安田学園高)      |
| 12 丸山 蒼葉 (安田学園高)   | 27 廣方 太一 (実践学園高)      |
| 13 上村 拓睦 (安田学園高)   | 28 駒井 安芸 (丸善クラブ)      |
| 14 石川 遥大 (実践学園高)   | 29 川野 健児郎 (深川第七中)     |
| 15 池上 恭介 (つのっぴー)   | 30 赤木 海都 (早稲田実業高)     |



一般社団法人東京都卓球連盟