

男子シングルス

四国選手権(一般・ジュニアの部)予選会
くろしおアリーナ 2021.11.13・14

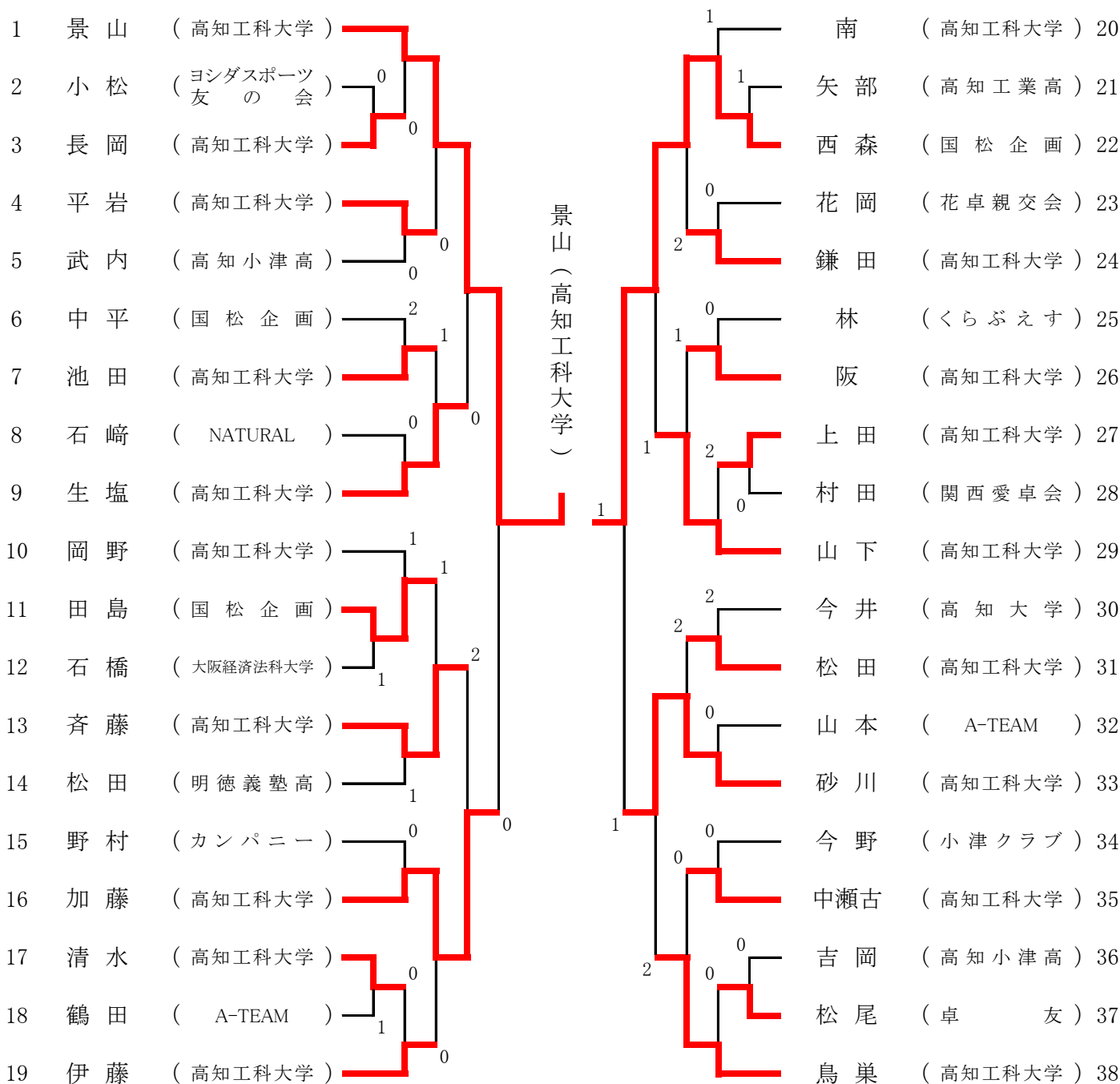

決勝戦

景山 (高知工科大)	3	<table border="1"> <tr><td>11 - 2</td></tr> <tr><td>11 - 9</td></tr> <tr><td>5 - 11</td></tr> <tr><td>11 - 8</td></tr> </table>	11 - 2	11 - 9	5 - 11	11 - 8	1	西森 (国松企画)
11 - 2								
11 - 9								
5 - 11								
11 - 8								

3・4位決定戦

加藤 (高知工科大)	3	<table border="1"> <tr><td>11 - 4</td></tr> <tr><td>11 - 6</td></tr> <tr><td>4 - 11</td></tr> <tr><td>12 - 10</td></tr> </table>	11 - 4	11 - 6	4 - 11	12 - 10	1	砂川 (高知工科大)
11 - 4								
11 - 6								
4 - 11								
12 - 10								

準決勝

景山 (高知工科大)	3	<table border="1"> <tr><td>11 - 6</td></tr> <tr><td>11 - 9</td></tr> <tr><td>11 - 7</td></tr> </table>	11 - 6	11 - 9	11 - 7	0	加藤 (高知工科大)
11 - 6							
11 - 9							
11 - 7							

準決勝

西森 (国松企画)	3	<table border="1"> <tr><td>11 - 7</td></tr> <tr><td>10 - 12</td></tr> <tr><td>11 - 6</td></tr> <tr><td>11 - 2</td></tr> </table>	11 - 7	10 - 12	11 - 6	11 - 2	1	砂川 (高知工科大)
11 - 7								
10 - 12								
11 - 6								
11 - 2								

推薦 安江 光博(明德義塾高) 前年度四国選手権男子シングルス2位

推薦 新名 亮太(明德義塾高) 前年度四国選手権男子シングルス5位

推薦 斉藤 秀太(明德義塾高) 2021年度インターハイベスト16

推薦 藤元 駿(明德義塾高) 前年度四国選手権男子ジュニアシングルス2位

男子シングルス順位

1	景山(高知工科大)	5	斉藤(高知工科大)	9	鎌田(高知工科大)	13	池田(高知工科大)
2	西森(国松企画)	6	鳥巢(高知工科大)	10	松田(高知工科大)	14	平岩(高知工科大)
3	加藤(高知工科大)	7	山下(高知工科大)	11	田島(国松企画)	15	伊藤(高知工科大)
4	砂川(高知工科大)	8	生塩(高知工科大)	12	阪(高知工科大)	16	中瀬古(高知工科大)

※上位12名が、四国選手権(2022.2.12~13)へ出場

順位	ベスト4				順位	
1	景山(高知工科大)	3	-	0	生塩(高知工科大)	8

3	加藤(高知工科大)	3	-	2	斉藤(高知工科大)	5
---	-----------	---	---	---	-----------	---

2	西森(国松企画)	3	-	1	山下(高知工科大)	7
---	----------	---	---	---	-----------	---

4	砂川(高知工科大)	3	-	2	鳥巢(高知工科大)	6
---	-----------	---	---	---	-----------	---

順位	ベスト8				順位	
1	景山(高知工科大)	3	-	0	平岩(高知工科大)	14

8	生塩(高知工科大)	3	-	1	池田(高知工科大)	13
---	-----------	---	---	---	-----------	----

5	斉藤(高知工科大)	3	-	1	田島(国松企画)	11
---	-----------	---	---	---	----------	----

3	加藤(高知工科大)	3	-	0	伊藤(高知工科大)	15
---	-----------	---	---	---	-----------	----

2	西森(国松企画)	3	-	2	鎌田(高知工科大)	9
---	----------	---	---	---	-----------	---

7	山下(高知工科大)	3	-	1	阪(高知工科大)	12
---	-----------	---	---	---	----------	----

4	砂川(高知工科大)	3	-	2	松田(高知工科大)	10
---	-----------	---	---	---	-----------	----

6	鳥巢(高知工科大)	3	-	0	中瀬古(高知工科大)	16
---	-----------	---	---	---	------------	----

※順位については、ガイドブックP52の下記規定を適用

5位~8位は、ベスト4決定戦で、より多くゲームを取った選手を上位とする。取ったゲーム数が同数の場合は、上位ランキング者の敗者を上位とする。9位以降も敗戦試合でより多くゲームを取った選手を上位とする。取ったゲーム数が同数の場合は、上位ランキング者の敗者を上位とする。

女子シングルス

A

	河渕 (高知工科大学)	八木 (土佐女子高)	常石 (高知小津高)	岡屋敷 (高知工科大学)	勝敗	得点	順位
1	河渕 (高知工科大学)	3	3	3	3-0	6	1
2	0	八木 (土佐女子高)	3	0	1-2	4	3
3	0	0	常石 (高知小津高)	0	0-3	3	4
4	0	3	3	岡屋敷 (高知工科大学)	2-1	5	2

B

	佐伯 (高知工科大学)	山本 (土佐女子高)	小松 (ヨシダスポーツ友の会)	木村 (高知工科大学)	勝敗	得点	順位
1	佐伯 (高知工科大学)	3	3	3	3-0	6	1
2	1	山本 (土佐女子高)	3	3	2-1	5	2
3	1	0	小松 (ヨシダスポーツ友の会)	0	0-3	3	4
4	0	0	3	木村 (高知工科大学)	1-2	4	3

C

	渡邊貴 (高知工科大学)	藤澤 (明德義塾高)	藤木 (高知小津高)	熊野 (高知工科大学)	勝敗	得点	順位
1	渡邊貴 (高知工科大学)	3	3	3	3-0	6	1
2	2	藤澤 (明德義塾高)	3	3	2-1	5	2
3	0	0	藤木 (高知小津高)	0	0-3	3	4
4	1	0	3	熊野 (高知工科大学)	1-2	4	3

D

	青木梨 (高知工科大学)	渡邊あ (高知工科大学)	栗本 (高知工科大学)	植田 (明德義塾高)	勝敗	得点	順位
1	青木梨 (高知工科大学)	3	3	3	3-0	6	1
2	0	渡邊あ (高知工科大学)	2	3	1-2	4	3
3	1	3	栗本 (高知工科大学)	3	2-1	5	2
4	0	0	0	植田 (明德義塾高)	0-3	3	4

推薦 白山 亜美(明德義塾高) 前年度四国選手権女子シングルス2位

推薦 青井 さくら(明德義塾高) 2021年度インターハイベスト8/前年度四国選手権女子ジュニア1位

推薦 横田 心(土佐女子高) 2021年度四国高校総体2位/前年度四国選手権女子ジュニア2位

女子シングルス 順位決定戦

1位グループ

	河渕 (高知工科大)	佐伯 (高知工科大)	渡邊貴 (高知工科大)	青木梨 (高知工科大)	勝敗	得点	順位
1 河渕 (高知工科大)		1	3	3	2-1	5	2
2 佐伯 (高知工科大)	3		1	3	2-1	5	1
3 渡邊貴 (高知工科大)	1	3		2	1-2	4	4
4 青木梨 (高知工科大)	1	2	3		1-2	4	3

1・2位、3・4位は相互対戦による

2位グループ

	岡屋敷 (高知工科大)	山本 (土佐女子高)	藤澤 (明德義塾高)	栗本 (高知工科大)	勝敗	得点	順位
1 岡屋敷 (高知工科大)		2	0	0	0-3	3	8
2 山本 (土佐女子高)	3		2	1	1-2	4	7
3 藤澤 (明德義塾高)	3	3		2	2-1	5	6
4 栗本 (高知工科大)	3	3	3		3-0	6	5

3位グループ

	八木 (土佐女子高)	木村 (高知工科大)	熊野 (高知工科大)	渡邊あ (高知工科大)	勝敗	得点	順位
1 八木 (土佐女子高)		3	1	3	2-1	5	10
2 木村 (高知工科大)	1		2	1	0-3	3	12
3 熊野 (高知工科大)	3	3		3	3-0	6	9
4 渡邊あ (高知工科大)	2	3	0		1-2	4	11

男子ダブルス

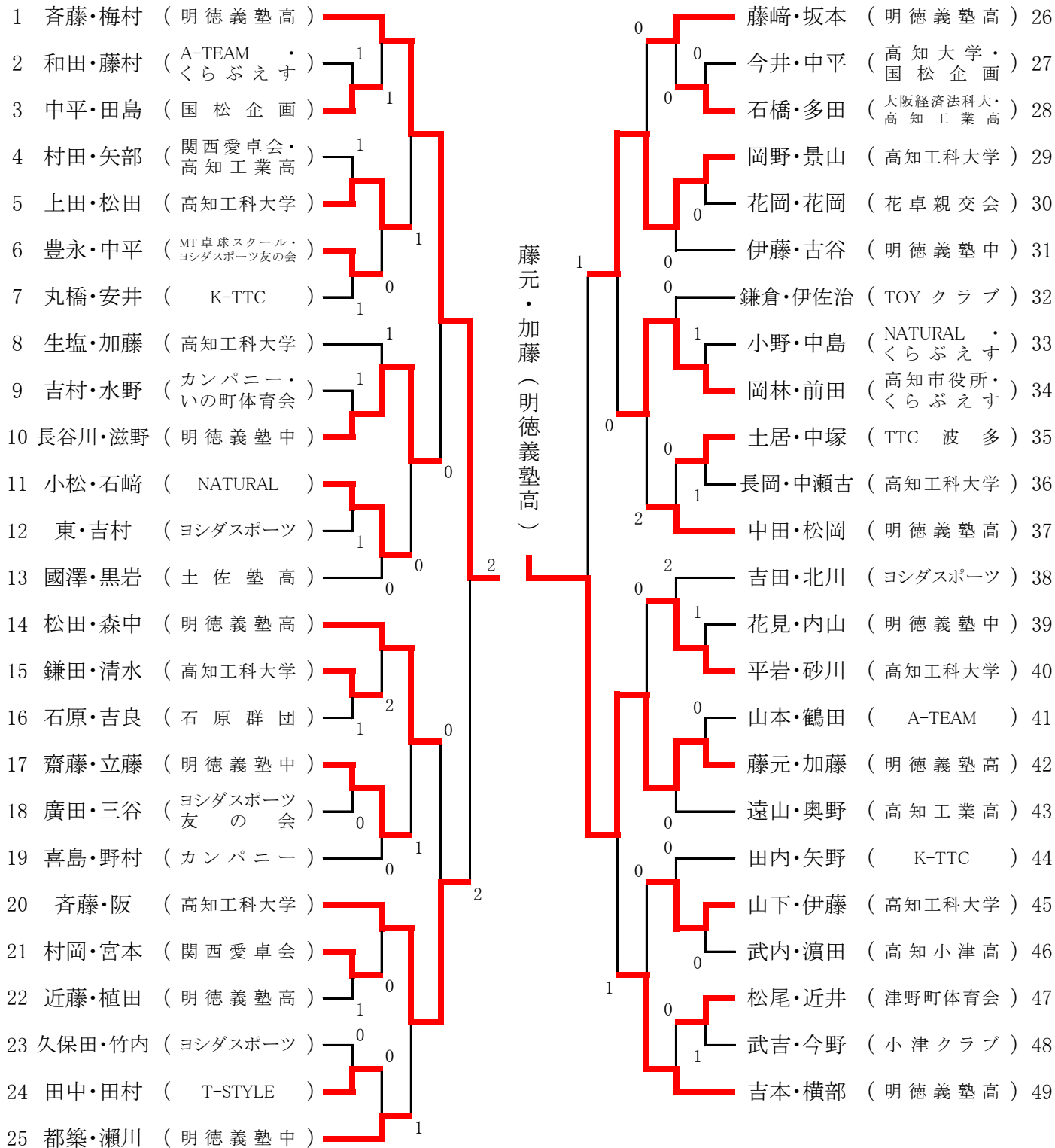

決勝戦

3	-	11
11	-	7
11	-	13
11	-	5
7	-	11

2 齊藤・梅村 (明徳義塾高) 3 藤元・加藤 (明徳義塾高)

3・4位決定戦

11	-	8
11	-	13
2	-	11
11	-	8
9	-	11

2 齊藤・阪 (高知工科大) 3 岡野・景山 (高知工科大)

準決勝

11	-	9
2	-	11
11	-	9
13	-	15
11	-	7

3 齊藤・梅村 (明徳義塾高) 2 齊藤・阪 (高知工科大)

準決勝

12	-	10
9	-	11
6	-	11
8	-	11

1 岡野・景山 (高知工科大) 3 藤元・加藤 (明徳義塾高)

推薦 安江 光博・新名 亮太(明徳義塾高) 2019年度四国選手権男子ダブルス2位

推薦 鳥巢 靖高・南 朋槻(高知工科大学) 2019年度四国選手権男子ダブルス4位

男子ダブルス順位

1	藤元・加藤(明德義塾高)	5	吉本・横部(明德義塾高)
2	斉藤・梅村(明德義塾高)	6	長谷川・滋野(明德義塾中)
3	岡野・景山(高知工科大)	7	岡林・前田(高知市役所・くらぶえず)
4	斉藤・阪(高知工科大)	8	松田・森中(明德義塾高)

※上位6組が、四国選手権(2022.2.12~13)へ出場

順位	ベスト4				順位	
2	斉藤・梅村(明德義塾高)	3	-	0	長谷川・滋野(明德義塾中)	6
4	斉藤・阪(高知工科大)	3	-	0	松田・森中(明德義塾高)	8
3	岡野・景山(高知工科大)	3	-	0	岡林・前田(高知市役所・くらぶえず)	7
1	藤元・加藤(明德義塾高)	3	-	1	吉本・横部(明德義塾高)	5

※順位については、ガイドブックP52の下記規定を適用

5位~8位は、ベスト4決定戦で、より多くゲームを取った選手を上位とする。取ったゲーム数が同数の場合は、上位ランキング者の敗者を上位とする。

女子ダブルス

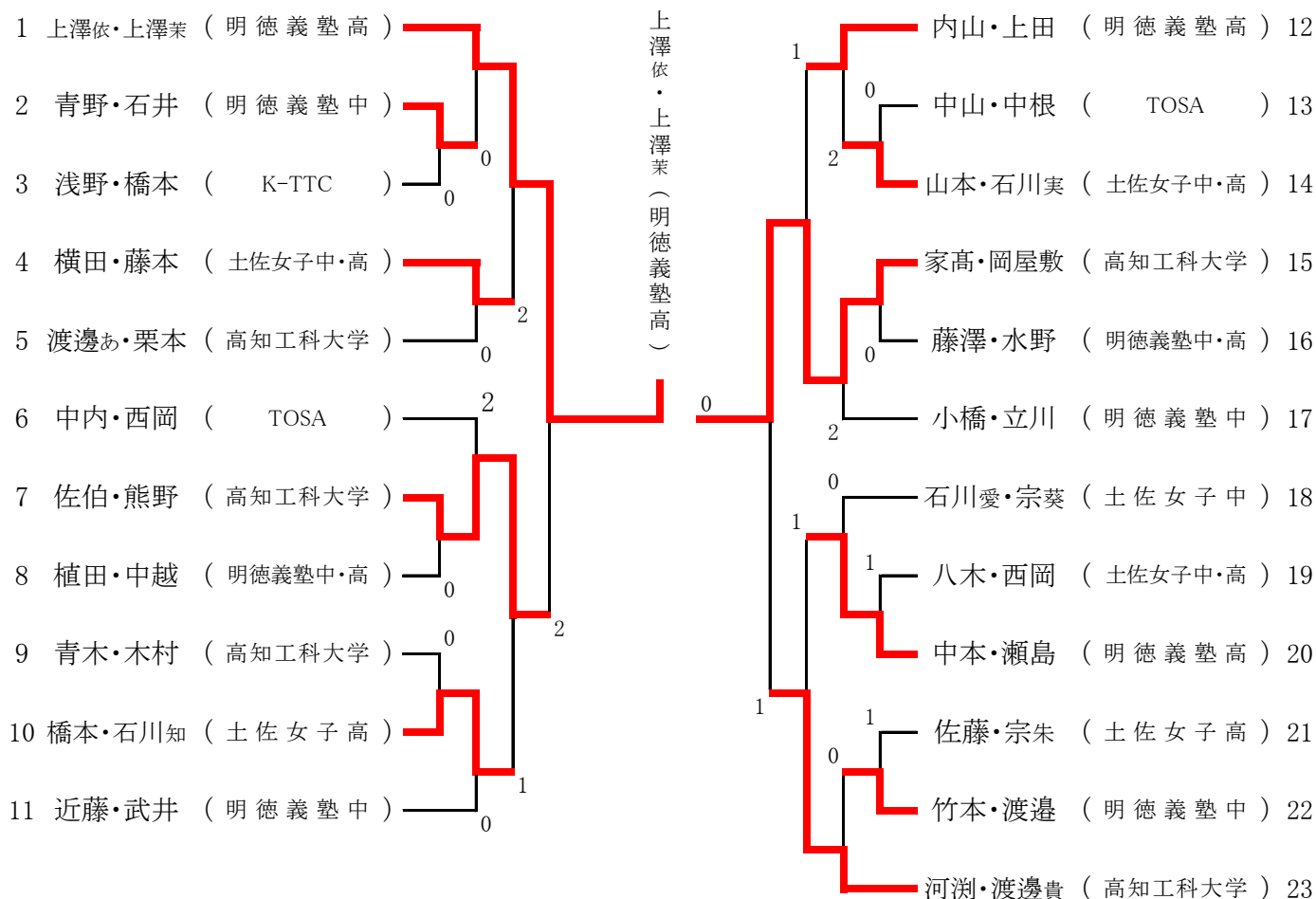

決勝戦		3・4位決定戦																																		
上澤依・上澤茉 (明德義塾高)	3	<table border="0" style="margin: auto;"> <tr><td>12</td><td>-</td><td>10</td></tr> <tr><td>11</td><td>-</td><td>8</td></tr> <tr><td>11</td><td>-</td><td>8</td></tr> </table>	12	-	10	11	-	8	11	-	8	0	家高・岡屋敷 (高知工科大)	佐伯・熊野 (高知工科大)	1	<table border="0" style="margin: auto;"> <tr><td>10</td><td>-</td><td>12</td></tr> <tr><td>7</td><td>-</td><td>11</td></tr> <tr><td>11</td><td>-</td><td>5</td></tr> <tr><td>4</td><td>-</td><td>11</td></tr> </table>	10	-	12	7	-	11	11	-	5	4	-	11	3	河淵・渡邊貴 (高知工科大)						
12	-	10																																		
11	-	8																																		
11	-	8																																		
10	-	12																																		
7	-	11																																		
11	-	5																																		
4	-	11																																		
準決勝		準決勝																																		
上澤依・上澤茉 (明德義塾高)	3	<table border="0" style="margin: auto;"> <tr><td>9</td><td>-</td><td>11</td></tr> <tr><td>13</td><td>-</td><td>11</td></tr> <tr><td>4</td><td>-</td><td>11</td></tr> <tr><td>11</td><td>-</td><td>6</td></tr> <tr><td>11</td><td>-</td><td>9</td></tr> </table>	9	-	11	13	-	11	4	-	11	11	-	6	11	-	9	2	佐伯・熊野 (高知工科大)	家高・岡屋敷 (高知工科大)	3	<table border="0" style="margin: auto;"> <tr><td>11</td><td>-</td><td>7</td></tr> <tr><td>12</td><td>-</td><td>10</td></tr> <tr><td>10</td><td>-</td><td>12</td></tr> <tr><td>11</td><td>-</td><td>9</td></tr> </table>	11	-	7	12	-	10	10	-	12	11	-	9	1	河淵・渡邊貴 (高知工科大)
9	-	11																																		
13	-	11																																		
4	-	11																																		
11	-	6																																		
11	-	9																																		
11	-	7																																		
12	-	10																																		
10	-	12																																		
11	-	9																																		

推薦 青井 さくら・白山 亜美(明德義塾高) 2021年度インターハイ女子ダブルスベスト8

女子ダブルス順位

1	上澤依・上澤菜(明德義塾高)	5	横田・藤本(土佐女子中・高)
2	家高・岡屋敷(高知工科大)	6	内山・上田(明德義塾高)
3	河淵・渡邊貴(高知工科大)	7	中本・瀬島(明德義塾高)
4	佐伯・熊野(高知工科大)	8	橋本・石川知(土佐女子高)

※上位6組が、四国選手権(2022.2.12~13)へ出場

順位	ベスト4				順位	
1	上澤依・上澤菜(明德義塾高)	3	-	2	横田・藤本(土佐女子中・高)	5
4	佐伯・熊野(高知工科大)	3	-	1	橋本・石川知(土佐女子高)	8
2	家高・岡屋敷(高知工科大)	3	-	1	内山・上田(明德義塾高)	6
3	河淵・渡邊貴(高知工科大)	3	-	1	中本・瀬島(明德義塾高)	7

※順位については、ガイドブックP52の下記規定を適用

5位~8位は、ベスト4決定戦で、より多くゲームを取った選手を上位とする。取ったゲーム数が同数の場合は、上位ランキング者の敗者を上位とする。

混合ダブルス

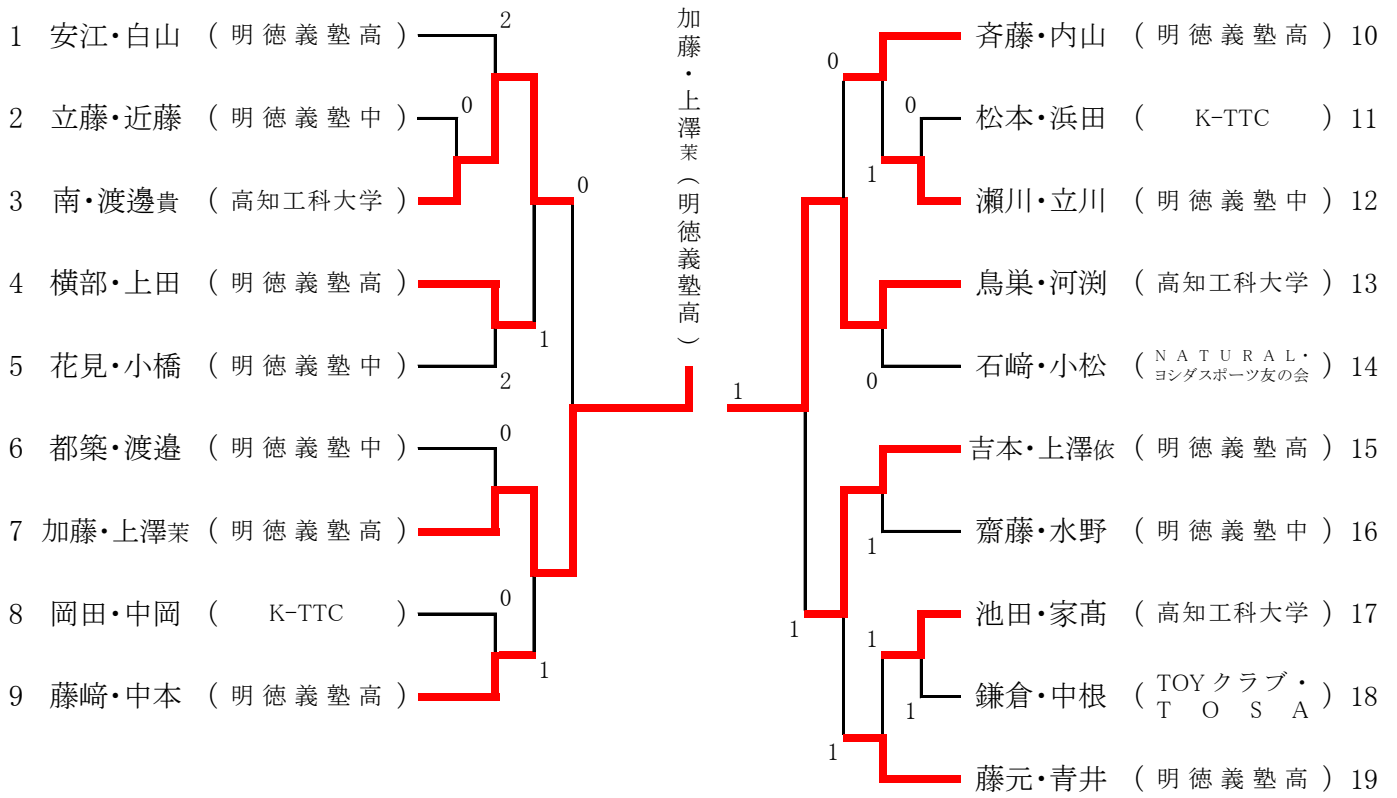

決勝戦

加藤・上澤茉 (明德義塾高) 3	11 - 8	1 鳥巢・河渕 (高知工科大)
	7 - 11	
	11 - 9	
	11 - 7	

3・4位決定戦

南・渡邊貴 (高知工科大) 1	7 - 11	3 吉本・上澤依 (明德義塾高)
	9 - 11	
	11 - 6	
	7 - 11	

準決勝

南・渡邊貴 (高知工科大) 0	10 - 12	3 加藤・上澤茉 (明德義塾高)
	6 - 11	
	5 - 11	

準決勝

鳥巢・河渕 (高知工科大) 3	15 - 13	1 吉本・上澤依 (明德義塾高)
	10 - 12	
	11 - 7	
	11 - 8	

男子サーティ

A

	竹内 (ヨシダスポーツ)	吉良 (石原群団)	中塚 (TTC波多)	勝敗	得点	順位
1 竹内 (ヨシダスポーツ)		3	3	2-0	4	1
2 吉良 (石原群団)	0		2	0-2	2	3
3 中塚 (TTC波多)	0	3		1-1	3	2

B

	水野 (いの町体育会)	北川 (ヨシダスポーツ)	喜島 (カンパニー)	伊佐治 (TOYクラブ)	勝敗	得点	順位
1 水野 (いの町体育会)		3	0	1	1-2	4	2 4/3
2 北川 (ヨシダスポーツ)	0		2	3	1-2	4	4 3/5
3 喜島 (カンパニー)	3	3		3	3-0	6	1
4 伊佐治 (TOYクラブ)	3	2	1		1-2	4	3 5/4

2~4位は、3者間の得失ゲーム率による

C

	小松 (NATURAL)	壬生 (カンパニー)	三谷 (ヨシダスポーツ友の会)	田所 (Re・START)	勝敗	得点	順位
1 小松 (NATURAL)		3	3	3	3-0	6	1
2 壬生 (カンパニー)	1		2	0	0-3	3	4
3 三谷 (ヨシダスポーツ友の会)	0	3		0	1-2	4	3
4 田所 (Re・START)	2	3	3		2-1	5	2

D

	中島 (くらぶえす)	丹 (ヨシダスポーツ友の会)	斉藤 (石原群団)	土居 (TTC波多)	勝敗	得点	順位
1 中島 (くらぶえす)		3	3	3	3-0	6	1
2 丹 (ヨシダスポーツ友の会)	0		2	2	0-3	3	4
3 斉藤 (石原群団)	0	3		2	1-2	4	3
4 土居 (TTC波多)	0	3	3		2-1	5	2

推薦 前田 公成(くらぶえす) 前年度四国選手権男子サーティ 第2位

推薦 岡林 良典(高知市役所) 前年度四国選手権男子サーティ 第3位

男子サーティ 順位決定戦

1位グループ

	竹内 (ヨシダスポーツ)	小松 (NATURAL)	喜島 (カンパニー)	中島 (くらぶえす)	勝敗	得点	順位
1	竹内 (ヨシダスポーツ)	0	1	0	0-3	3	4
2	小松 (NATURAL)	3	1	2	1-2	4	3
3	喜島 (カンパニー)	3	3	3	3-0	6	1
4	中島 (くらぶえす)	3	3	1	2-1	5	2

2位グループ

	中塚 (TTC波多)	田所 (Re・START)	水野 (いの町体育会)	土居 (TTC波多)	勝敗	得点	順位
1	中塚 (TTC波多)	0	0	3	1-2	4	7
2	田所 (Re・START)	3	3	3	3-0	6	5
3	水野 (いの町体育会)	3	1	3	2-1	5	6
4	土居 (TTC波多)	2	0	0	0-3	3	8

3位グループ

	吉良 (石原群団)	三谷 (ヨシダスポーツ友の会)	斉藤 (石原群団)	伊佐治 (TOYクラブ)	勝敗	得点	順位
1	吉良 (石原群団)	3	3	0	2-1	5	10
2	三谷 (ヨシダスポーツ友の会)	2	3	1	1-2	4	11
3	斉藤 (石原群団)	2	0	0	0-3	3	12
4	伊佐治 (TOYクラブ)	3	3	3	3-0	6	9

男子フォーティ

A

	豊永 (MT卓球スクール)	吉村 (カンパニー)	鎌倉 (TOYクラブ)	勝敗	得点	順位
1 豊永 (MT卓球スクール)		3	3	2-0	4	1
2 吉村 (カンパニー)	0		2	1-1	3	2
3 鎌倉 (TOYクラブ)	0	2		0-2	2	3

B

	和田 (A-TEAM)	西内 (くらぶえす)	武吉 (小津クラブ)	勝敗	得点	順位
1 和田 (A-TEAM)		3	3	2-0	4	1
2 西内 (くらぶえす)	0		3	1-1	3	2
3 武吉 (小津クラブ)	0	0		0-2	2	3

C

	渡辺 (青卓会)	田中 (T-STYLE)	吉松 (闘龍魂球)	勝敗	得点	順位
1 渡辺 (青卓会)		3	3	2-0	4	1
2 田中 (T-STYLE)	0		3	1-1	3	2
3 吉松 (闘龍魂球)	2	2		0-2	2	3

D

	藤村 (くらぶえす)	中平 (ヨシダスポーツ友の会)	久保田 (ヨシダスポーツ)	勝敗	得点	順位
1 藤村 (くらぶえす)		3	1	1-1	3	1 <small>78/73</small>
2 中平 (ヨシダスポーツ友の会)	1		3	1-1	3	2 <small>71/70</small>
3 久保田 (ヨシダスポーツ)	3	1		1-1	3	3 <small>70/76</small>

1~3位は、3者間の得失点率による

男子フォーティ順位決定戦

1位グループ

	豊永 (MT卓球スクール)	和田 (A-TEMA)	渡辺 (青卓会)	藤村 (くらぶえす)	勝敗	得点	順位
1	豊永 (MT卓球スクール)	3	3	3	3-0	6	1
2	和田 (A-TEMA)	2	3	3	2-1	5	2
3	渡辺 (青卓会)	0	2	2	0-3	3	4
4	藤村 (くらぶえす)	0	2	3	1-2	4	3

2位グループ

	吉村 (カンパニー)	西内 (くらぶえす)	田中 (T-STYLE)	中平 (ヨシダスポーツ友の会)	勝敗	得点	順位
1	吉村 (カンパニー)	3	3	1	2-1	5	6
2	西内 (くらぶえす)	1	3	1	1-2	4	7
3	田中 (T-STYLE)	キ	キ	キ	0-3	0	8
4	中平 (ヨシダスポーツ友の会)	3	3	3	3-0	6	5

3位グループ

	鎌倉 (TOYクラブ)	武吉 (小津クラブ)	吉松 (闘龍魂球)	久保田 (ヨシダスポーツ)	勝敗	得点	順位
1	鎌倉 (TOYクラブ)	3	3	0	2-1	5	10
2	武吉 (小津クラブ)	0	0	2	0-3	3	12
3	吉松 (闘龍魂球)	1	3	0	1-2	4	11
4	久保田 (ヨシダスポーツ)	3	3	3	3-0	6	9

男子フィフティ

A

	宮本 (関西愛卓会)	矢野 (K-TTC)	三橋 (いの町体育会)	勝敗	得点	順位
1 宮本 (関西愛卓会)		3	3	2-0	4	1
2 矢野 (K-TTC)	0		0	0-2	2	3
3 三橋 (いの町体育会)	1	3		1-1	3	2

B

	村岡 (関西愛卓会)	丸橋 (K-TTC)	花岡 (花卓親交会)	勝敗	得点	順位
1 村岡 (関西愛卓会)		3	3	2-0	4	1
2 丸橋 (K-TTC)	0		0	0-2	2	3
3 花岡 (花卓親交会)	0	3		1-1	3	2

C

	小松 (ヨシダスポーツ友の会)	田内 (K-TTC)	近井 (津野町体育会)	山口 (小津クラブ)	勝敗	得点	順位
1 小松 (ヨシダスポーツ友の会)		キ	キ	キ	0-3	0	4
2 田内 (K-TTC)	3		2	1	1-2	4	3
3 近井 (津野町体育会)	3	3		1	2-1	5	2
4 山口 (小津クラブ)	3	3	3		3-0	6	1

D

	青木 (須崎クラブ)	藤田 (いの町体育会)	松尾 (津野町体育会)	澤崎 (青卓会)	勝敗	得点	順位
1 青木 (須崎クラブ)		3	3	0	2-1	5	2
2 藤田 (いの町体育会)	2		1	0	0-3	3	4
3 松尾 (津野町体育会)	2	3		1	1-2	4	3
4 澤崎 (青卓会)	3	3	3		3-0	6	1

推薦 吉田 雄三(ヨシダスポーツ) 前年度四国選手権男子フィフティ 第2位

推薦 西内 栄作(吾北体育会Z) 前年度四国選手権男子フィフティ 第3位

男子フイフティ 順位決定戦

1位グループ

	宮本 (関西愛卓会)	村岡 (関西愛卓会)	山口 (小津クラブ)	澤崎 (青卓会)	勝敗	得点	順位
1	宮本 (関西愛卓会)	3	3	1	2-1	5	2
2	2	村岡 (関西愛卓会)	0	0	0-3	3	4
3	0	3	山口 (小津クラブ)	2	1-2	4	3
4	3	3	3	澤崎 (青卓会)	3-0	6	1

2位グループ

	三橋 (いの町体育会)	花岡 (花卓親交会)	近井 (津野町体育会)	青木 (須崎クラブ)	勝敗	得点	順位
1	三橋 (いの町体育会)	3	1	0	1-2	4	7 <small>4/5</small>
2	2	花岡 (花卓親交会)	3	2	1-2	4	6 <small>5/3</small>
3	3	0	近井 (津野町体育会)	2	1-2	4	8 <small>3/4</small>
4	3	3	3	青木 (須崎クラブ)	3-0	6	5

2~4位は、3者間の得失ゲーム率による

3位グループ

	矢野 (K-TTC)	丸橋 (K-TTC)	田内 (K-TTC)	松尾 (津野町体育会)	勝敗	得点	順位
1	矢野 (K-TTC)	3	0	0	1-2	4	11
2	1	丸橋 (K-TTC)	0	0	0-3	3	12
3	3	3	田内 (K-TTC)	1	2-1	5	10
4	3	3	3	松尾 (津野町体育会)	3-0	6	9

男子ローシックスティ

	島崎 (おか柳)	山本 (須崎クラブ)	楠瀬 (ヨシダスポーツ友の会)	勝敗	得点	順位
1 島崎 (おか柳)		0	3	1-1	3	2
2 山本 (須崎クラブ)	3		3	2-0	4	1
3 楠瀬 (ヨシダスポーツ友の会)	1	0		0-2	2	3

男子ハイシックスティ

A

	田中 (TTC波多)	松浦 (須崎クラブ)	亀井 (おか柳)	勝敗	得点	順位
1 田中 (TTC波多)		3	3	2-0	4	1
2 松浦 (須崎クラブ)	1		3	1-1	3	2
3 亀井 (おか柳)	0	1		0-2	2	3

B

	石原 (石原群団)	安井 (K-TTC)	依光 (小高坂クラブ)	勝敗	得点	順位
1 石原 (石原群団)		3	2	1-1	3	2
2 安井 (K-TTC)	1		0	0-2	2	3
3 依光 (小高坂クラブ)	3	3		2-0	4	1

推薦 弘光 利彦(四国銀行) 前年度四国選手権男子ローシックスティ 第4位

男子ハイシックスティ 順位決定戦

1・2位決定戦

田中 (TTC波多)	1	<table border="1"><tr><td>9</td><td>-</td><td>11</td></tr><tr><td>11</td><td>-</td><td>6</td></tr><tr><td>8</td><td>-</td><td>11</td></tr><tr><td>7</td><td>-</td><td>11</td></tr></table>	9	-	11	11	-	6	8	-	11	7	-	11	3	依光 (小高坂クラブ)
9	-	11														
11	-	6														
8	-	11														
7	-	11														

3・4位決定戦

松浦 (須崎クラブ)	3	<table border="1"><tr><td>11</td><td>-</td><td>6</td></tr><tr><td>7</td><td>-</td><td>11</td></tr><tr><td>11</td><td>-</td><td>4</td></tr><tr><td>11</td><td>-</td><td>7</td></tr></table>	11	-	6	7	-	11	11	-	4	11	-	7	1	石原 (石原群団)
11	-	6														
7	-	11														
11	-	4														
11	-	7														

5・6位決定戦

亀井 (おか柳)	3	<table border="1"><tr><td>11</td><td>-</td><td>4</td></tr><tr><td>11</td><td>-</td><td>4</td></tr><tr><td>11</td><td>-</td><td>9</td></tr></table>	11	-	4	11	-	4	11	-	9	0	安井 (K-TTC)
11	-	4											
11	-	4											
11	-	9											

男子ローセブンティ

高崎 (蕨岡)	0	<table style="border-collapse: collapse; margin: auto;"> <tr><td style="padding: 5px 10px;">2</td><td style="padding: 5px 10px;">-</td><td style="padding: 5px 10px;">11</td></tr> <tr><td style="padding: 5px 10px;">5</td><td style="padding: 5px 10px;">-</td><td style="padding: 5px 10px;">11</td></tr> <tr><td style="padding: 5px 10px;">6</td><td style="padding: 5px 10px;">-</td><td style="padding: 5px 10px;">11</td></tr> </table>	2	-	11	5	-	11	6	-	11	3	久寿 (須崎クラブ)
2	-	11											
5	-	11											
6	-	11											

推薦 高橋 建依(いの町体育会) 前年度四国選手権男子ローセブンティ 第4位

男子エイティ

和田 次郎(小高坂クラブ)

男子教職員

A

		小野 <small>(三里中教員)</small>	廣田 <small>(伊野商業高教員)</small>	前田 <small>(北川村教育委員会)</small>	勝敗	得点	順位
1	小野 <small>(三里中教員)</small>		3	2	1-1	3	2
2	廣田 <small>(伊野商業高教員)</small>	0		0	0-2	2	3
3	前田 <small>(北川村教育委員会)</small>	3	3		2-0	4	1

B

		市川 <small>(高知工業高教員)</small>	東 <small>(おおとよ小学校)</small>	田村 <small>(高知県立盲学校)</small>	吉村 <small>(土佐山学舎)</small>	勝敗	得点	順位
1	市川 <small>(高知工業高教員)</small>		3	2	3	2-1	5	2
2	東 <small>(おおとよ小学校)</small>	0		1	3	1-2	4	3
3	田村 <small>(高知県立盲学校)</small>	3	3		3	3-0	6	1
4	吉村 <small>(土佐山学舎)</small>	2	1	2		0-3	3	4

推薦 中野 高行(魚梁瀬中教員) 前年度四国選手権男子教職員 第3位

男子教職員順位決定戦

1・2位決定戦

前田 (北川村教育委員会)	1	11 - 2 4 - 11 10 - 12 8 - 11	3	田村 (高知県立盲学校)
------------------	---	---------------------------------------	---	-----------------

3・4位決定戦

小野 (三里中教員)	3	11 - 6 9 - 11 11 - 9 11 - 8	1	市川 (高知工業高教員)
---------------	---	--------------------------------------	---	-----------------

5・6位決定戦

廣田 (伊野商業高教員)	1	4 - 11 11 - 8 6 - 11 4 - 11	3	東 (おおとよ小学校)
-----------------	---	--------------------------------------	---	----------------

女子サーティ

中根 百世(TOSA)

女子フォーティ

推薦 佐藤 一朱(四国銀行) 前年度四国選手権女子フォーティ 第2位

中山 (TOSA)	3	<table style="border-collapse: collapse; margin: auto;"> <tr><td style="padding: 5px 10px;">11</td><td style="padding: 5px 10px;">-</td><td style="padding: 5px 10px;">8</td></tr> <tr><td style="padding: 5px 10px;">11</td><td style="padding: 5px 10px;">-</td><td style="padding: 5px 10px;">9</td></tr> <tr><td style="padding: 5px 10px;">11</td><td style="padding: 5px 10px;">-</td><td style="padding: 5px 10px;">7</td></tr> </table>	11	-	8	11	-	9	11	-	7	0	横山 (ピンポン館)
11	-	8											
11	-	9											
11	-	7											

女子フィフティ

	楠瀬 <small>(ヨシダスポーツ友の会)</small>	橋本 <small>(K-TTC)</small>	熊澤 <small>(ヨシダスポーツ友の会)</small>	森井 <small>(K-TTC)</small>	勝敗	得点	順位
1	楠瀬 <small>(ヨシダスポーツ友の会)</small>	0	3	3	2-1	5	2
2	橋本 <small>(K-TTC)</small>	3	3	3	3-0	6	1
3	熊澤 <small>(ヨシダスポーツ友の会)</small>	キ	キ	キ	0-3	0	4
4	森井 <small>(K-TTC)</small>	キ	キ	キ	0-3	0	3

3・4位は得点が同点の為、抽選による

女子ローシックスティ

浅野 淳子(K-TTC)

女子ハイシックスティ

中西 留理(K-TTC)

女子ローセブンティ

推薦 横山 祐見子(ピンポン館) 前年度四国選手権女子ハイシックス 第2位
横田 小枝(ピンポン館)

女子ハイセブンティ

池川 和代(黒潮クラブ)

男子ジュニアシングルス(1)

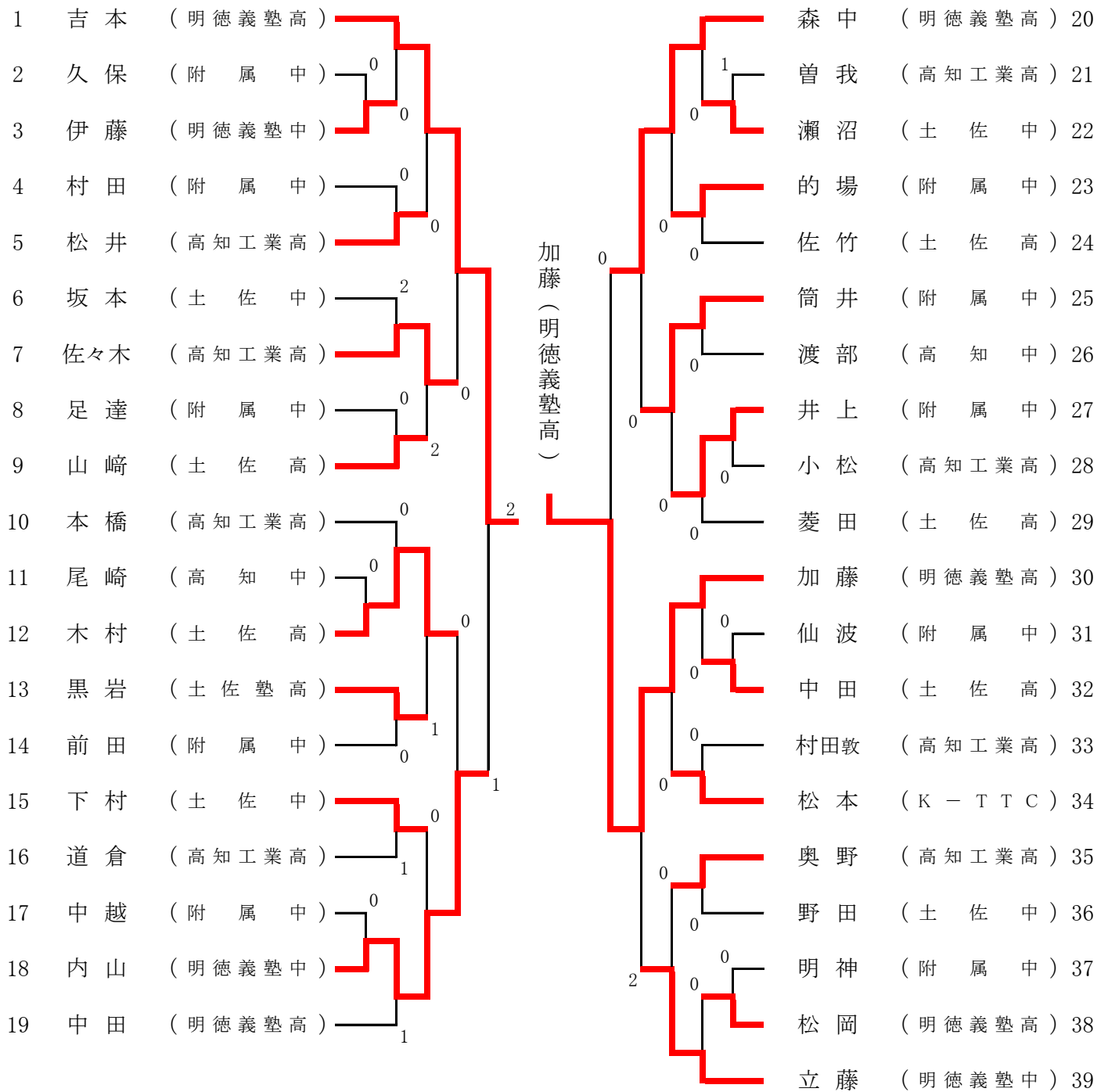

推薦 坂本 倫太郎(明德義塾高) 前年度四国選手権男子ジュニアシングルス1位

推薦 梅村 友樹(明德義塾高) 前年度四国選手権男子ジュニアシングルス3位

推薦 濱田 尚人(高知小津高) 前年度四国選手権男子ジュニアシングルス4位

推薦 都築 和仁(明德義塾中) 2021年度全中ベスト8/2019年度四国選手権カデット13歳以下2位

推薦 齋藤 俊太郎(明德義塾中) 2021年度四国中学総体2位

推薦 瀬川 迅風(明德義塾中) 2021年度四国中学総体3位

推薦 花見 悠斗(明德義塾中) 2019年度四国選手権カデット13歳以下1位

男子ジュニアシングルス(2)

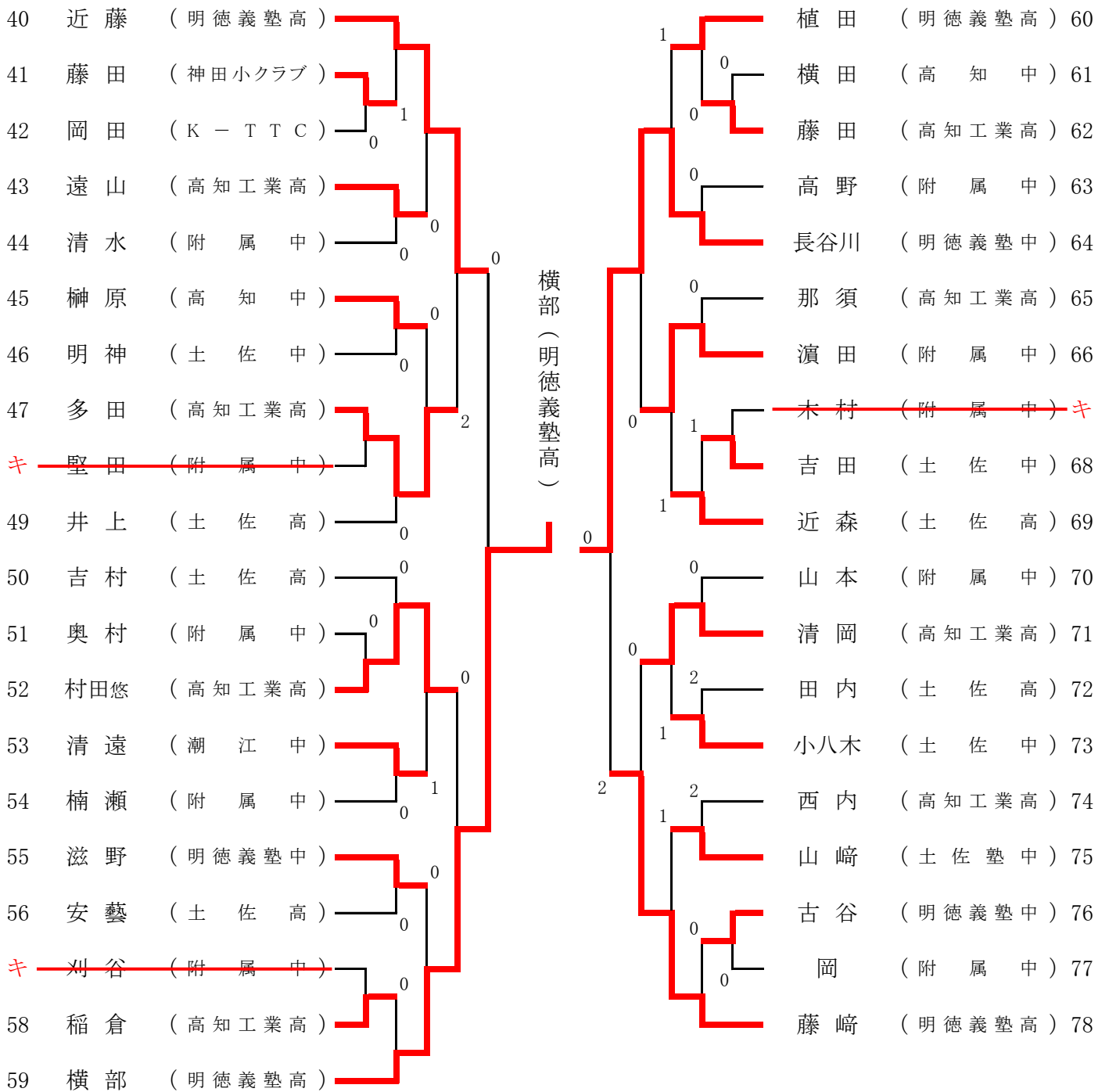

決勝戦

11	-	5
9	-	11
9	-	11
11	-	9
14	-	16

加藤 (明德義塾高) 2 横部 (明德義塾高) 3

3・4位決定戦

11	-	6
8	-	11
11	-	9
11	-	13
6	-	11

吉本 (明德義塾高) 2 長谷川 (明德義塾中) 3

準決勝

8	-	11
11	-	7
11	-	8
7	-	11
5	-	11

吉本 (明德義塾高) 2 加藤 (明德義塾高) 3

準決勝

16	-	14
11	-	7
11	-	7

横部 (明德義塾高) 3 長谷川 (明德義塾中) 0

男子ジュニア順位

1	横部(明德義塾高)	5	藤崎(明德義塾高)	9	立藤(明德義塾中)	13	佐々木(高知工業高)
2	加藤(明德義塾高)	6	内山(明德義塾中)	10	多田(高知工業高)	14	清岡(高知工業高)
3	長谷川(明德義塾中)	7	近藤(明德義塾高)	11	村田悠(高知工業高)	15	木村(土佐高)
4	吉本(明德義塾高)	8	森中(明德義塾高)	12	濱田(附属中)	16	筒井(附属中)

※上位12名が、四国選手権(2022.2.12~13)へ出場

順位	ベスト4				順位	
4	吉本(明德義塾高)	3	-	1	内山(明德義塾中)	6

2	加藤(明德義塾高)	3	-	0	森中(明德義塾高)	8
---	-----------	---	---	---	-----------	---

1	横部(明德義塾高)	3	-	0	近藤(明德義塾高)	7
---	-----------	---	---	---	-----------	---

3	長谷川(明德義塾中)	3	-	2	藤崎(明德義塾高)	5
---	------------	---	---	---	-----------	---

順位	ベスト8				順位	
4	吉本(明德義塾高)	3	-	0	佐々木(高知工業高)	13

6	内山(明德義塾中)	3	-	0	木村(土佐高)	15
---	-----------	---	---	---	---------	----

8	森中(明德義塾高)	3	-	0	筒井(附属中)	16
---	-----------	---	---	---	---------	----

2	加藤(明德義塾高)	3	-	2	立藤(明德義塾中)	9
---	-----------	---	---	---	-----------	---

7	近藤(明德義塾高)	3	-	2	多田(高知工業高)	10
---	-----------	---	---	---	-----------	----

1	横部(明德義塾高)	3	-	0	村田悠(高知工業高)	11
---	-----------	---	---	---	------------	----

3	長谷川(明德義塾中)	3	-	0	濱田(附属中)	12
---	------------	---	---	---	---------	----

5	藤崎(明德義塾高)	3	-	0	清岡(高知工業高)	14
---	-----------	---	---	---	-----------	----

※順位については、ガイドブックP52の下記規定を適用

5位~8位は、ベスト4決定戦で、より多くゲームを取った選手を上位とする。取ったゲーム数が同数の場合は、上位ランキング者の敗者を上位とする。9位以降も敗戦試合でより多くゲームを取った選手を上位とする。取ったゲーム数が同数の場合は、上位ランキング者の敗者を上位とする。

女子ジュニアシングルス

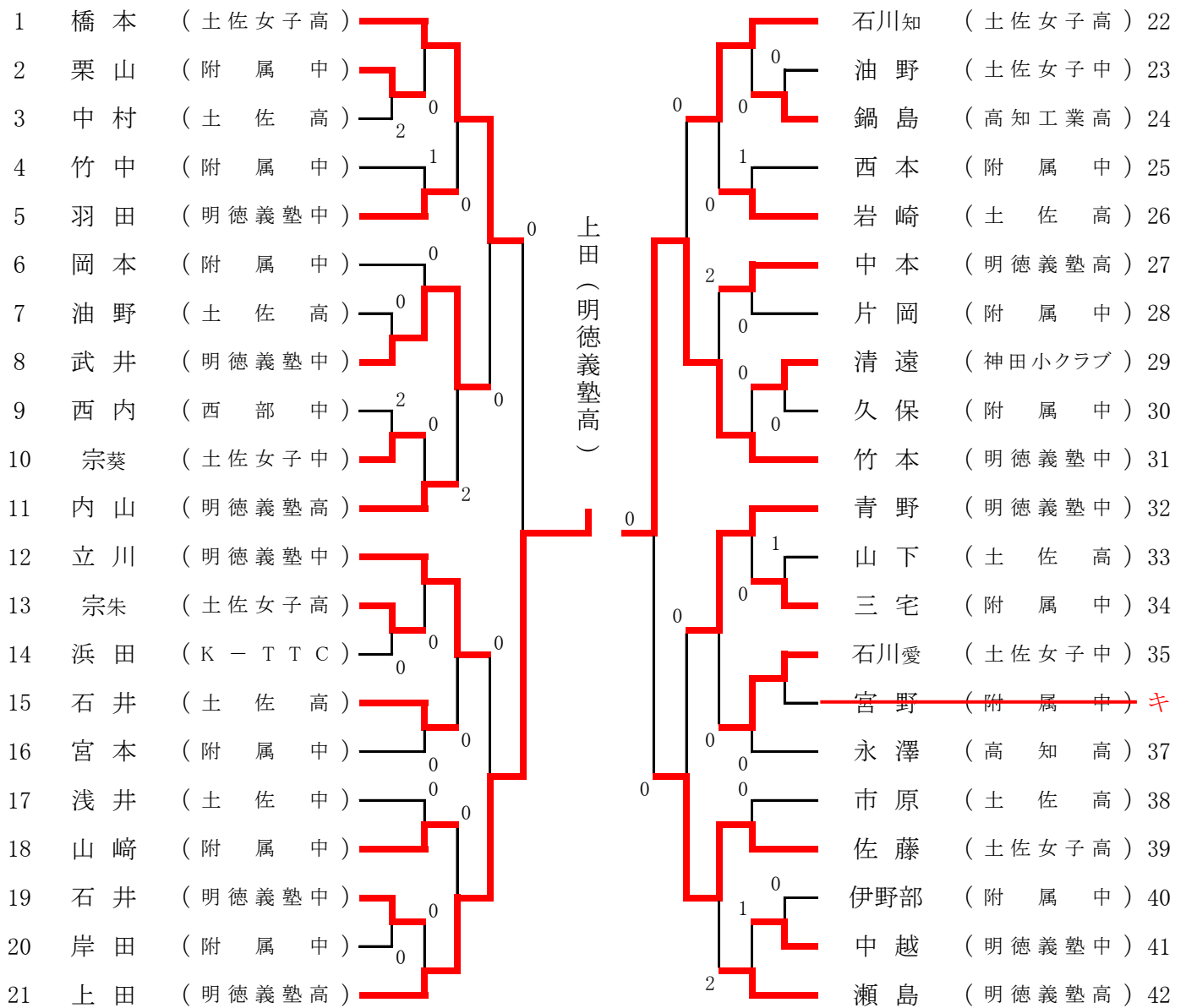

		決勝戦				3・4位決定戦																					
上田 (明德義塾高)	3	<table border="0" style="width: 100%;"> <tr><td style="text-align: center;">11</td><td style="text-align: center;">-</td><td style="text-align: center;">9</td></tr> <tr><td style="text-align: center;">11</td><td style="text-align: center;">-</td><td style="text-align: center;">7</td></tr> <tr><td style="text-align: center;">11</td><td style="text-align: center;">-</td><td style="text-align: center;">9</td></tr> </table>	11	-	9	11	-	7	11	-	9	0	竹本 (明德義塾中)	橋本 (土佐女子高)	0	<table border="0" style="width: 100%;"> <tr><td style="text-align: center;">4</td><td style="text-align: center;">-</td><td style="text-align: center;">11</td></tr> <tr><td style="text-align: center;">6</td><td style="text-align: center;">-</td><td style="text-align: center;">11</td></tr> <tr><td style="text-align: center;">6</td><td style="text-align: center;">-</td><td style="text-align: center;">11</td></tr> </table>	4	-	11	6	-	11	6	-	11	3	佐藤 (土佐女子高)
11	-	9																									
11	-	7																									
11	-	9																									
4	-	11																									
6	-	11																									
6	-	11																									
		準決勝				準決勝																					
橋本 (土佐女子高)	0	<table border="0" style="width: 100%;"> <tr><td style="text-align: center;">7</td><td style="text-align: center;">-</td><td style="text-align: center;">11</td></tr> <tr><td style="text-align: center;">9</td><td style="text-align: center;">-</td><td style="text-align: center;">11</td></tr> <tr><td style="text-align: center;">7</td><td style="text-align: center;">-</td><td style="text-align: center;">11</td></tr> </table>	7	-	11	9	-	11	7	-	11	3	上田 (明德義塾高)	竹本 (明德義塾中)	3	<table border="0" style="width: 100%;"> <tr><td style="text-align: center;">11</td><td style="text-align: center;">-</td><td style="text-align: center;">7</td></tr> <tr><td style="text-align: center;">13</td><td style="text-align: center;">-</td><td style="text-align: center;">11</td></tr> <tr><td style="text-align: center;">15</td><td style="text-align: center;">-</td><td style="text-align: center;">13</td></tr> </table>	11	-	7	13	-	11	15	-	13	0	佐藤 (土佐女子高)
7	-	11																									
9	-	11																									
7	-	11																									
11	-	7																									
13	-	11																									
15	-	13																									

- 推薦 上澤 茉央(明德義塾高) 前年度四国選手権女子ジュニアシングルス3位
- 推薦 上澤 依央(明德義塾高) 前年度四国選手権女子ジュニアシングルス4位
- 推薦 水野 瑞希(明德義塾中) 2021年度四国中学総体1位/2019年度四国選手権カデット13歳以下3位
- 推薦 渡邊 心葉(明德義塾中) 2021年度四国中学総体2位
- 推薦 小橋 萌加(明德義塾中) 2021年度四国中学総体3位
- 推薦 藤本 望水(土佐女子中) 2019年度四国選手権カデット13歳以下1位
- 推薦 近藤 理央(明德義塾中) 2019年度四国選手権カデット13歳以下2位
- 推薦 西岡 緩夏(土佐女子中) 2019年度四国選手権ホープス1位
- 推薦 石川 実鈴(土佐女子中) 2019年度四国選手権ホープス3位

女子ジュニア順位

1	上田(明德義塾高)	5	立川(明德義塾中)	9	中本(明德義塾高)	13	羽田(明德義塾中)
2	竹本(明德義塾中)	6	石川知(土佐女子高)	10	瀬島(明德義塾高)	14	石井(土佐高)
3	佐藤(土佐女子高)	7	青野(明德義塾中)	11	内山(明德義塾高)	15	岩崎(土佐高)
4	橋本(土佐女子高)	8	武井(明德義塾中)	12	山崎(附属中)	16	石川愛(土佐女子中)

※上位12名が、四国選手権(2022.2.12~13)へ出場

順位	ベスト4				順位	
4	橋本(土佐女子高)	3	-	0	武井(明德義塾中)	8
1	上田(明德義塾高)	3	-	0	立川(明德義塾中)	5
2	竹本(明德義塾中)	3	-	0	石川知(土佐女子高)	6
3	佐藤(土佐女子高)	3	-	0	青野(明德義塾中)	7

順位	ベスト8				順位	
4	橋本(土佐女子高)	3	-	0	羽田(明德義塾中)	13
8	武井(明德義塾中)	3	-	2	内山(明德義塾高)	11
5	立川(明德義塾中)	3	-	0	石井(土佐高)	14
1	上田(明德義塾高)	3	-	0	山崎(附属中)	12
6	石川知(土佐女子高)	3	-	0	岩崎(土佐高)	15
2	竹本(明德義塾中)	3	-	2	中本(明德義塾高)	9
7	青野(明德義塾中)	3	-	0	石川愛(土佐女子中)	16
3	佐藤(土佐女子高)	3	-	2	瀬島(明德義塾高)	10

※順位については、ガイドブックP52の下記規定を適用

5位~8位は、ベスト4決定戦で、より多くゲームを取った選手を上位とする。取ったゲーム数が同数の場合は、上位ランキング者の敗者を上位とする。9位以降も敗戦試合でより多くゲームを取った選手を上位とする。取ったゲーム数が同数の場合は、上位ランキング者の敗者を上位とする。