

令和3年度 第65回 日光杯争奪卓球大会

記 録



主 催 栃木県卓球連盟
後 援 日光市・日光市教育委員会
日光市体育協会
会 場 日光体育館
期 日 令和3年7月17日（土）

栃 木 県 卓 球 連 盟

一 般 男 子

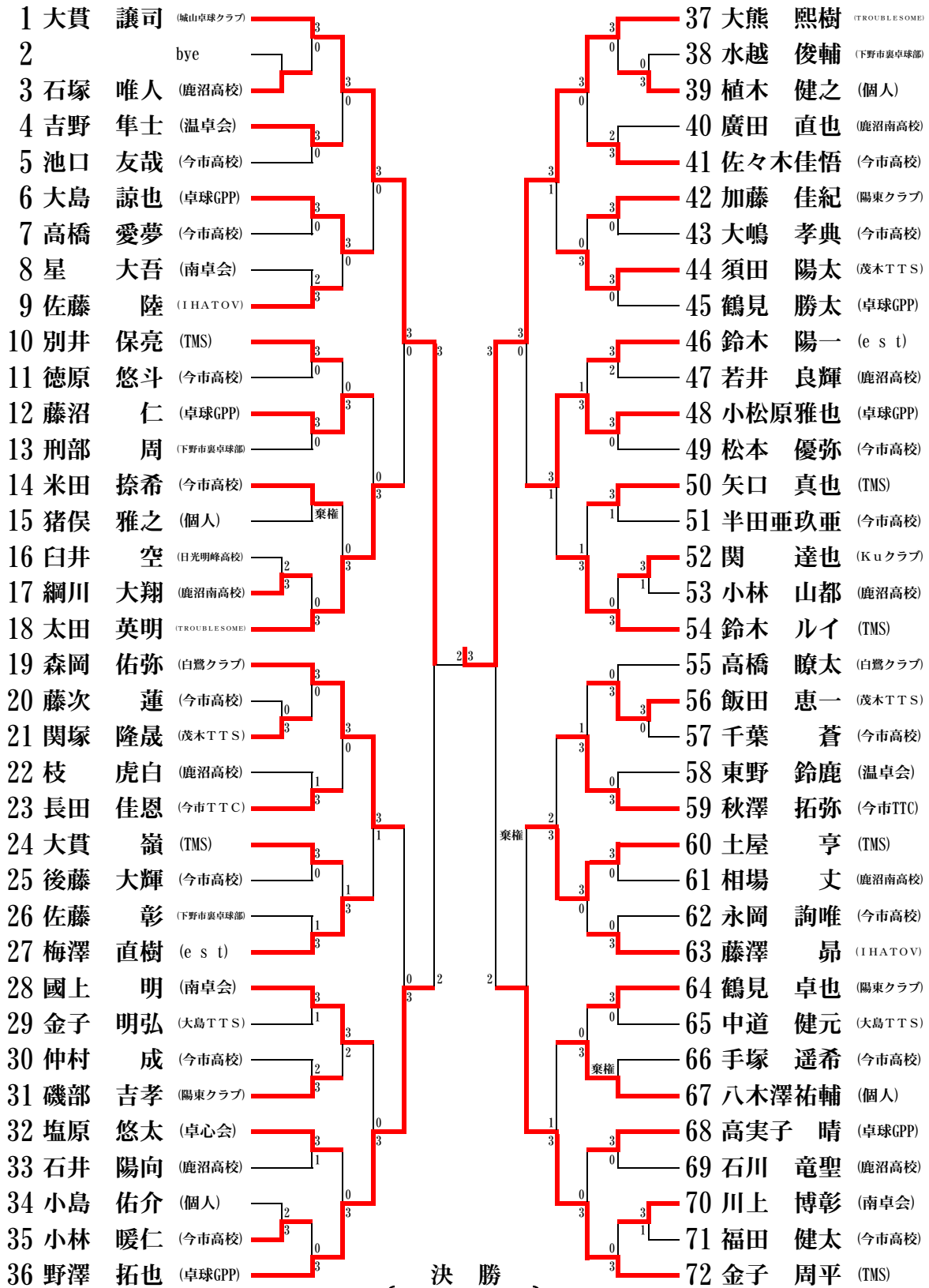

<p>1 大貫 讓司 (城山卓球クラブ)</p> <hr/> <p>1 大貫 讓司 (城山卓球クラブ)</p> <hr/> <p>37 大熊 熙樹 (TROUBLESOME)</p> <hr/>	<p>2 {</p> <p>3 {</p> <p>3 {</p> <p>3 {</p>	<p>決勝</p> <p>11 - 9</p> <p>8 - 11</p> <p>6 - 11</p> <p>11 - 8</p> <p>10 - 12</p>	<p>3 }</p> <p>2 }</p> <p>2 }</p> <p>2 }</p>	<p>37 大熊 熙樹 (TROUBLESOME)</p> <hr/> <p>36 野澤 拓也 (卓球GPP)</p> <hr/> <p>72 金子 周平 (TMS)</p> <hr/>
---	---	--	---	---

中学男子

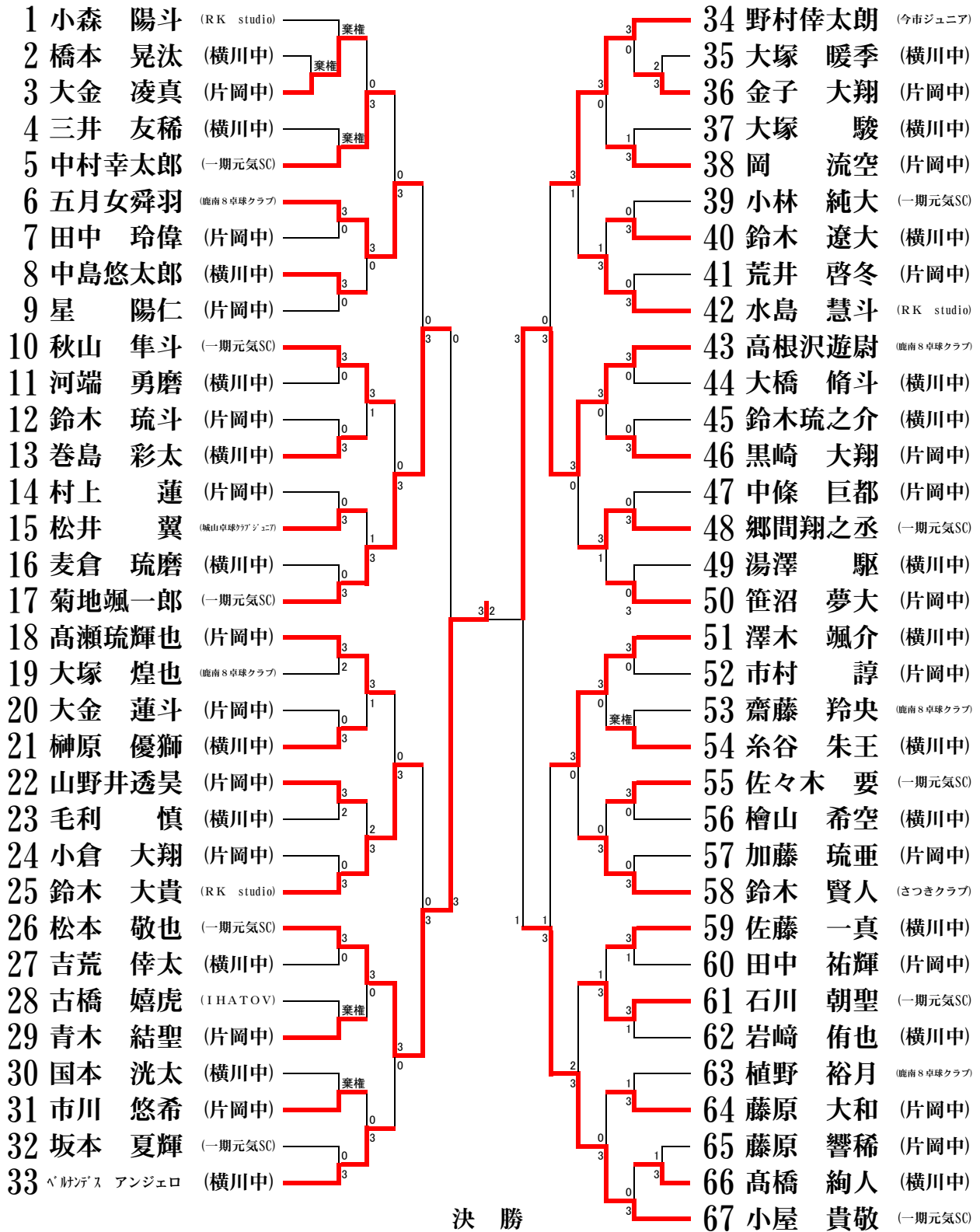

26 松本 敬也 (一期元気SC)	}	3	}	11 - 9 4 - 11 13 - 11 8 - 11 12 - 10	}	2	43 高根沢遊尉 (鹿南8卓球クラブ)
17 菊地颯一郎 (一期元気SC)	}	0	}	9 - 11 6 - 11 7 - 11	}	3	26 松本 敬也 (一期元気SC)
43 高根沢遊尉 (鹿南8卓球クラブ)	}	3	}	8 - 11 11 - 4 11 - 6 11 - 6	}	1	67 小屋 貴敬 (一期元気SC)

中学女子

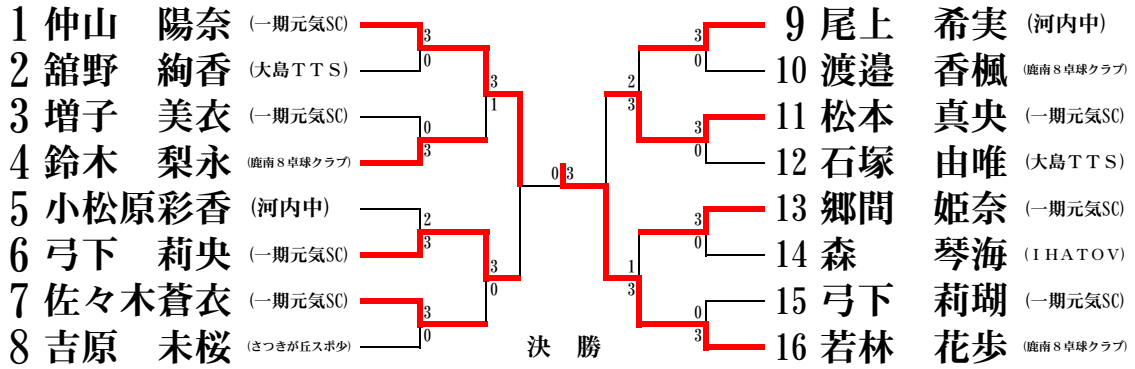

1 仲山 陽奈 (一期元気SC)	0	$\left\{ \begin{array}{l} 4-11 \\ 11-13 \\ 7-11 \end{array} \right\}$	3	16 若林 花歩 (鹿南8卓球クラブ)
準決勝				
1 仲山 陽奈 (一期元気SC)	3	$\left\{ \begin{array}{l} 13-11 \\ 11-8 \\ 11-7 \end{array} \right\}$	0	6 弓下 莉央 (一期元気SC)
11 松本 真央 (一期元気SC)	0	$\left\{ \begin{array}{l} 6-11 \\ 5-11 \\ 2-11 \end{array} \right\}$	3	16 若林 花歩 (鹿南8卓球クラブ)

一般女子

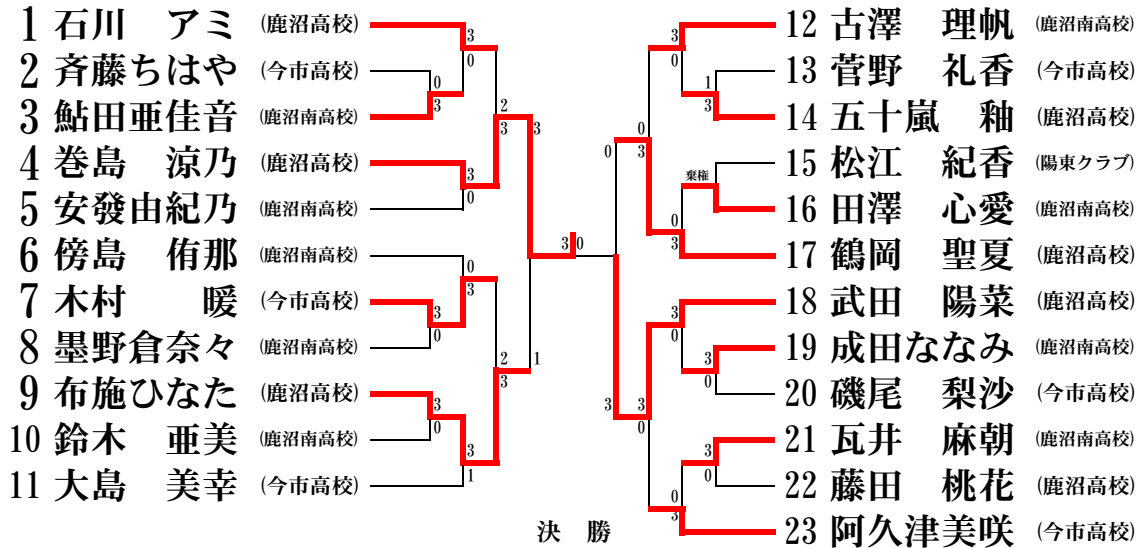

4 巻島 涼乃 (鹿沼高校)	3	$\left\{ \begin{array}{l} 11-7 \\ 11-5 \\ 11-7 \end{array} \right\}$	0	18 武田 陽菜 (鹿沼高校)
準決勝				
4 巻島 涼乃 (鹿沼高校)	3	$\left\{ \begin{array}{l} 11-8 \\ 8-11 \\ 11-2 \\ 11-7 \end{array} \right\}$	1	9 布施ひなた (鹿沼高校)
17 鶴岡 聖夏 (鹿沼高校)	0	$\left\{ \begin{array}{l} 8-11 \\ 9-11 \\ 8-11 \end{array} \right\}$	3	18 武田 陽菜 (鹿沼高校)

男子小学生1部

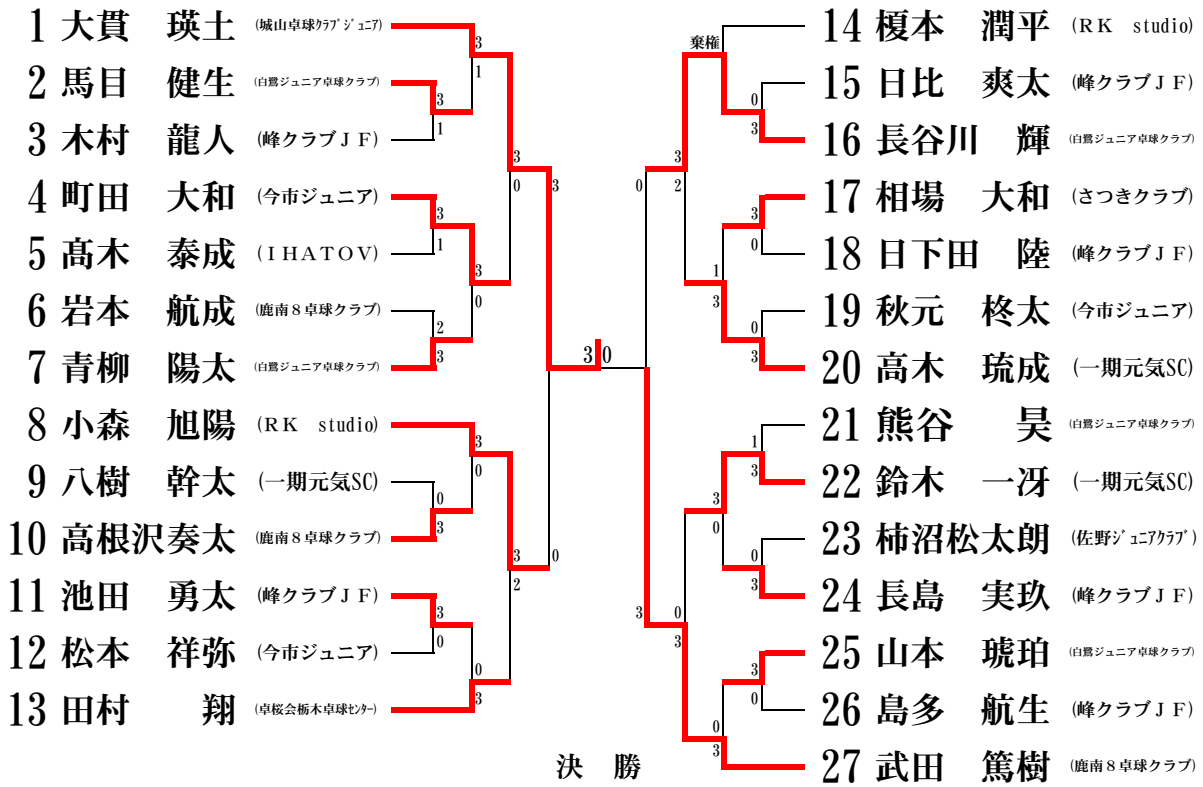

<p>1 大貫 瑛士 (城山卓球クラブジュニア)</p>	3	$\left\{ \begin{array}{l} 11-6 \\ 11-2 \\ 11-8 \end{array} \right\}$	0	<p>27 武田 篤樹 (鹿南8卓球クラブ)</p>
決勝				
<p>1 大貫 瑛士 (城山卓球クラブジュニア)</p>	3	$\left\{ \begin{array}{l} 11-5 \\ 11-9 \\ 11-4 \end{array} \right\}$	0	<p>8 小森 旭陽 (RK studio)</p>
<p>16 長谷川 輝 (白鷺ジュニア卓球クラブ)</p>	0	$\left\{ \begin{array}{l} 7-11 \\ 10-12 \\ 5-11 \end{array} \right\}$	3	<p>27 武田 篤樹 (鹿南8卓球クラブ)</p>
準決勝				

男子小学生2部

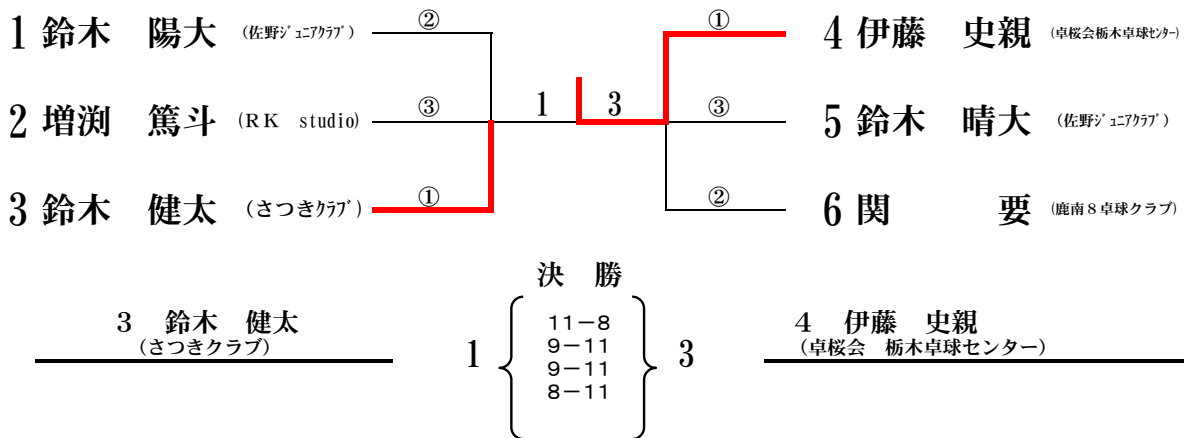

<p>3 鈴木 健太 (さつきクラブ)</p>	1	$\left\{ \begin{array}{l} 11-8 \\ 9-11 \\ 9-11 \\ 8-11 \end{array} \right\}$	3	<p>4 伊藤 史親 (卓桜会 栃木卓球センター)</p>
決勝				

女子小学生1部

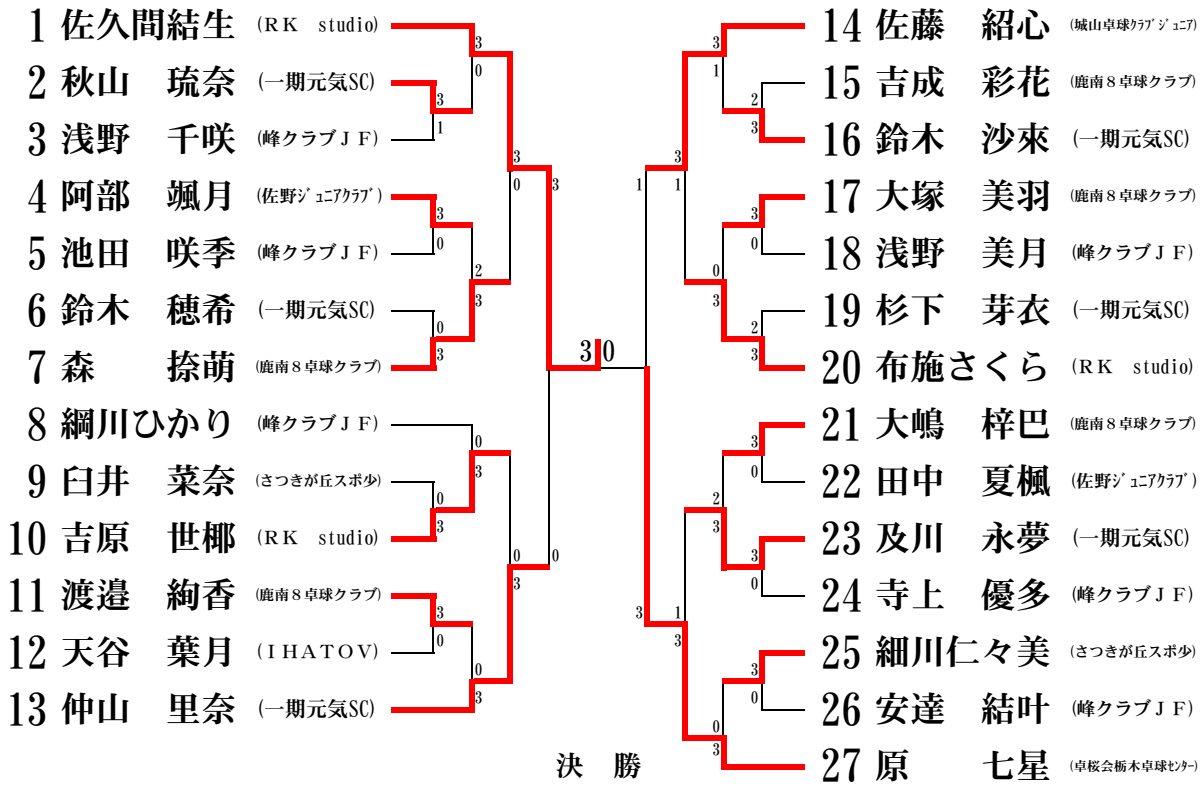

決勝

1 佐久間結生 (RK studio)	3	$\left\{ \begin{array}{l} 11-7 \\ 11-9 \\ 11-8 \end{array} \right\}$	0	27 原 七星 (卓桜会栃木卓球センター)
------------------------	---	--	---	--------------------------

準決勝

1 佐久間結生 (RK studio)	3	$\left\{ \begin{array}{l} 11-8 \\ 11-5 \\ 12-10 \end{array} \right\}$	0	13 仲山 里奈 (一期元気SC)
14 佐藤 紹心 (城山卓球クラブジュニア)	1	$\left\{ \begin{array}{l} 11-13 \\ 11-7 \\ 7-11 \\ 17-19 \end{array} \right\}$	3	27 原 七星 (卓桜会栃木卓球センター)

女子小学生2部

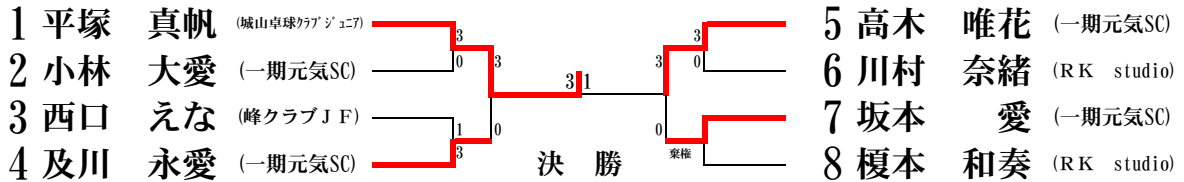

決勝

1 平塚 真帆 (城山卓球クラブジュニア)	3	$\left\{ \begin{array}{l} 5-11 \\ 11-5 \\ 12-10 \\ 11-6 \end{array} \right\}$	1	5 高木 唯花 (一期元気SC)
--------------------------	---	---	---	---------------------

準決勝

1 平塚 真帆 (城山卓球クラブジュニア)	3	$\left\{ \begin{array}{l} 11-2 \\ 11-4 \\ 11-6 \end{array} \right\}$	0	4 及川 永愛 (一期元気SC)
5 高木 唯花 (一期元気SC)	3	$\left\{ \begin{array}{l} 11-2 \\ 11-2 \\ 11-0 \end{array} \right\}$	0	7 坂本 愛 (一期元気SC)

男子フォーティ

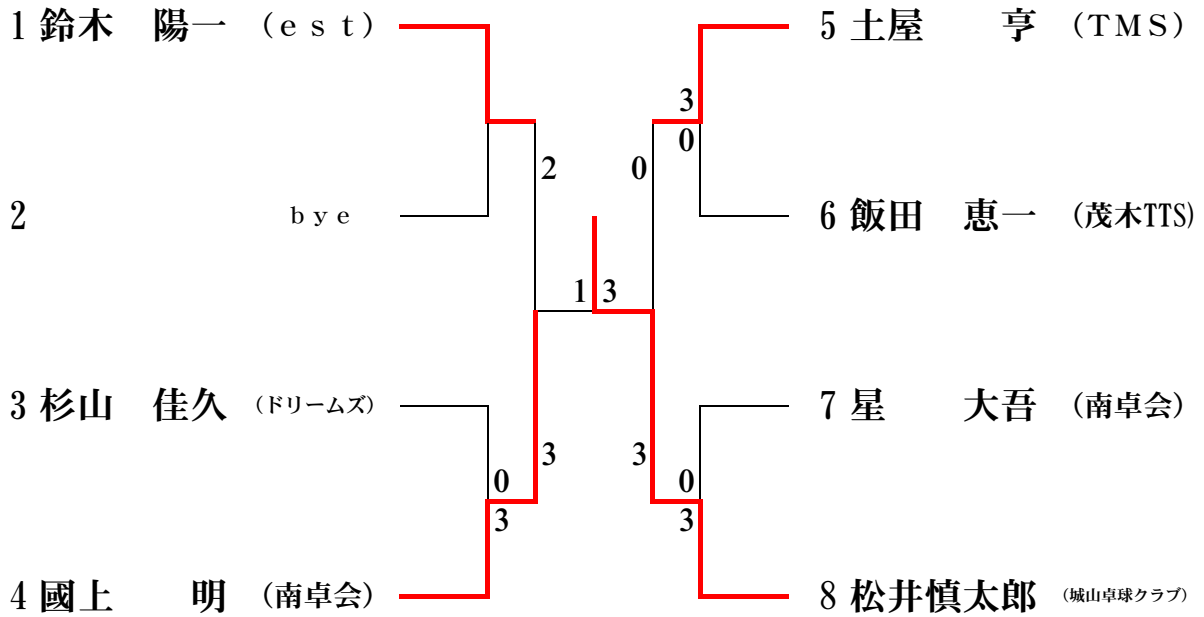

決 勝

4 國上 明 (南卓会)	1	$\left\{ \begin{array}{l} 11-4 \\ 9-11 \\ 2-11 \\ 3-11 \end{array} \right\}$	3	8 松井慎太郎 (城山卓球クラブ)
-----------------	---	--	---	----------------------

準決勝

1 鈴木 陽一 (e s t)	2	$\left\{ \begin{array}{l} 11-8 \\ 11-7 \\ 7-11 \\ 10-12 \\ 5-11 \end{array} \right\}$	3	4 國上 明 (南卓会)
5 土屋 亨 (TMS)	0	$\left\{ \begin{array}{l} 8-11 \\ 7-11 \\ 3-11 \end{array} \right\}$	3	8 松井慎太郎 (城山卓球クラブ)